

Komendant Powiatowy Policji w Legionowie
młodszy inspektor Anna JĘDRZEJEWSKA-SZPAK

Stan bezpieczeństwa na terenie powiatu legionowskiego w 2018 roku

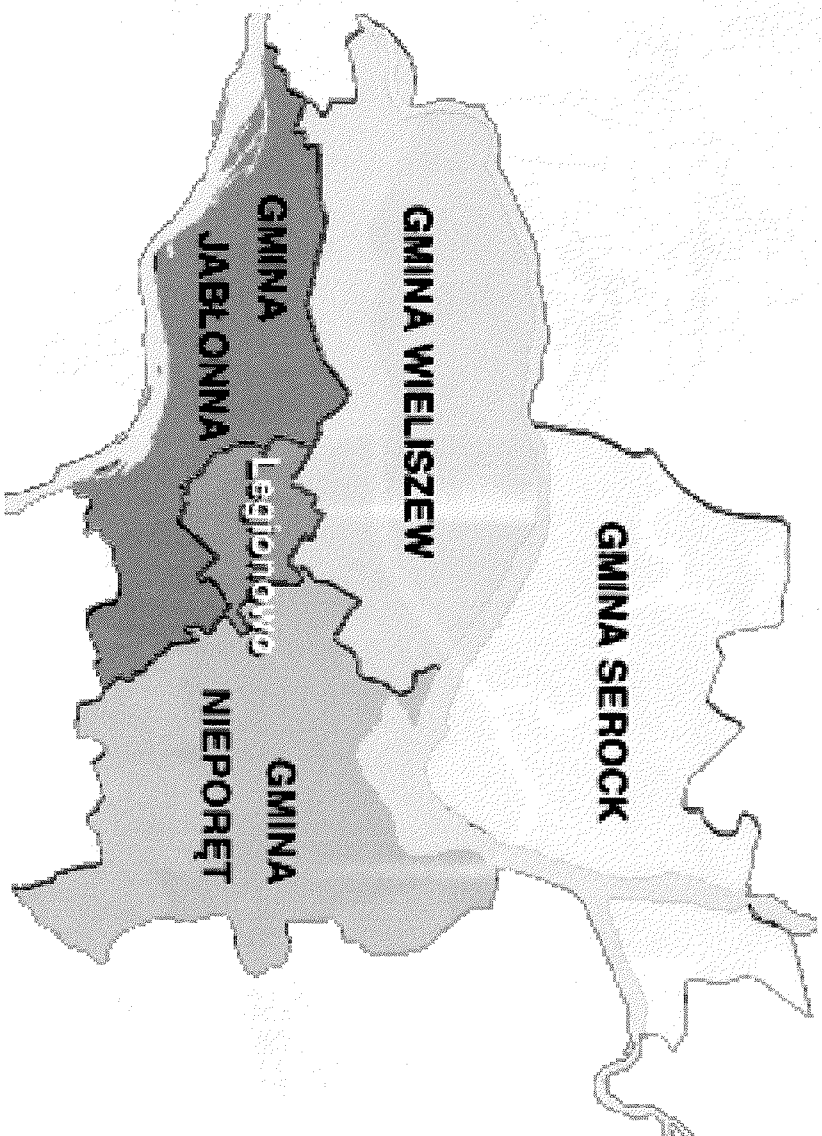

Legionowo, 21 lutego 2019 roku

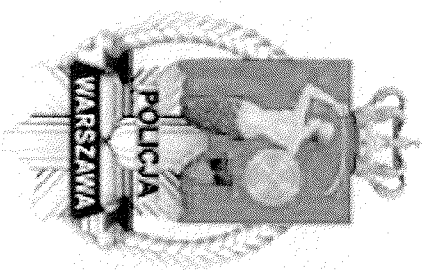

STRUKTURA

Komendy Powiatowej Policji w Legionowie

Struktura KPP Legionowo:

- 4 Komisariaty Policji,
- 6 Wydziałów
- 1 Rewir
- 2 Ogniwa

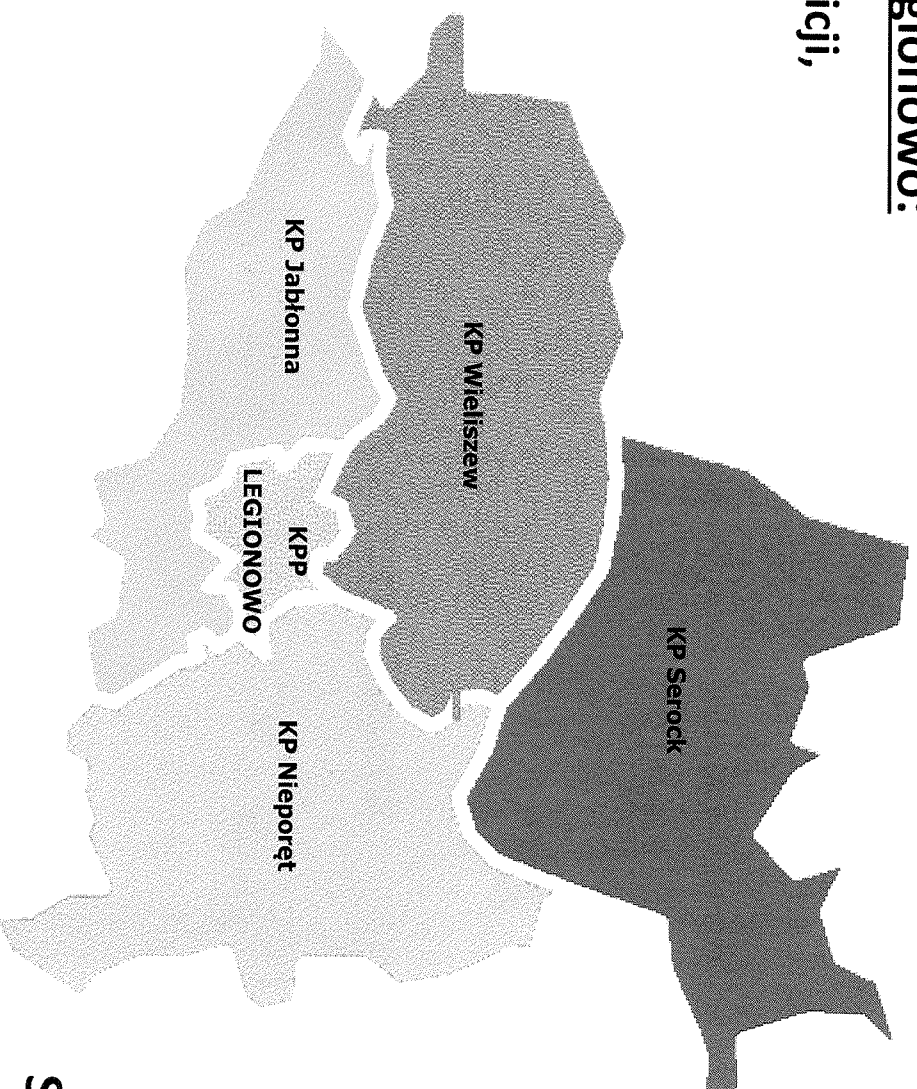

Stan etatowy:

224 Policjantów

40 Pracowników Cywilnych



Powiat legionowski obejmuje swoim zasięgiem obszar ok. 40.000ha / 111 688 mieszkańców w tym:

- **Miasto Legionowo - liczące 52 510 mieszkańców i 1360 hektary powierzchni.**
- **Gminę Jabłonna – 17 768 mieszkańców i 6455 hektarów powierzchni.**
- **Gminę Nieporęt – 13 829 mieszkańców i 9567 hektarów powierzchni.**
- **Gminę i Miasto Serock – 14 195 mieszkańców i 10 808 hektarów powierzchni.**
- **Gminę Wieliszew – 13 386 mieszkańców i 10 800 hektarów powierzchni.**

Dane statystyczne 02.11.2018 r.

LOKALNE PRIORYTETY I ZAMIERZENIA

Komendanta Powiatowego Policji w Legionowie na rok 2019



1. Utrzymanie zwiększonej ilości policjantów kierowanych do służby patrolowo-interwencyjnej i efektywniejsze ich wykorzystywanie w służbie.
2. Zwiększanie poczucia bezpieczeństwa na drogach powiatu legionowskiego, w tym ograniczenie liczby wypadków i kolizji drogowych.
3. Zapewnienie szybkiej i prawidłowej realizacji na zdarzenia.
4. Stałe podnoszenie jakości postępowań przygotowawczych prowadzonych przez policjantów.
5. Zwiększanie ilości zabezpieczonego mienia od sprawców przestępstw, służące maksymalnemu ograniczeniu korzyści płynących z popełniania tego typu czynów.
6. Dalszy wzrost skuteczności w ściganiu sprawców przestępstw ze zwróceniem szczególnej uwagi na przestępstwa narkotykowe i przestępstwa o charakterze gospodarczym, działania na rzecz spadku dynamiki w siedmiu kategoriach przestępstw.
7. Utrzymanie wysokiego poziomu skuteczności pracy policjantów w zakresie osób poszukiwanych i zaginionych.
8. Kontynuacja współpracy z przedstawicielami lokalnych władz samorządowych, Prokuraturą, Sądem oraz innych podmiotami pozapolicyjnymi.
9. Ścisła współpraca ze Strażami Miejskimi oraz Strażą Gminną w postaci:
 - wykonywania wspólnych patroli na terenie Legionowa, Nieporętu, Serocka;
 - wymiany informacji na temat zagrożeń na terenie miasta;
 - wspólne zabezpieczanie różnego rodzaju imprez i uroczystości.
10. Utrzymanie współpracy z Centrum Szkolenia Policji w Legionowie, wymiany wspólnych umiejętności i nowych rozwiązań w zakresie szeroko rozumianej profilaktyki społecznej oraz służby patrolowej w ramach praktyk zawodowych na terenie działania KPP w Legionowie.
11. Maksymalne angażowanie zewnętrznych sił wsparcia z Oddziałów Prewencji Policji w Warszawie oraz Wydziału Wywiadowczo-Patrolowego Komendy Stołecznej Policji celem nasycenia terenu podległego Komendzie Powiatowej Policji w Legionowie patrolami i realnego zwiększenia bezpieczeństwa obywateli.

STAN KADROWY

2018 ROK

- ZWOLNIENIA ZE SŁUŻBY – 10
- PRZENIESIENIA DO INNYCH JEDNOSTEK -9
- PRZENIESIENIA Z INNYCH JEDNOSTEK -22
- ZAWIESZONYCH -1
- W DYSPOZYCJI -1 (NA DZIEŃ 1.01.2019 r.)
- NOWOPRZYJĘTYCH -1
- LICZBA WAKATÓW NA DZIEŃ 1.01.2019 r. -10



STAN DYSCYPLINY



ROK 2017

- **PRZEWINIENIA – 18**
w tym pod wpływem alkoholu – 2
- **ROZMOWY DYSCYPLINUJĄCE - 10**
- **WSZCZĘTE POSTĘPOWANIA – 8**
- **UMORZENIE – 3**
- **ODSTĄPIENIE OD UKARANIA - 0**
- **WYMIERZONO KAR – 4**
w tym wydalenia ze służby - 0

ROK 2018

- **PRZEWINIENIA – 19**
w tym pod wpływem alkoholu – 0
- **ROZMOWY DYSCYPLINUJĄCE - 15**
- **WSZCZĘTE POSTĘPOWANIA – 4**
- **UMORZENIE – 2**
- **ODSTĄPIENIE OD UKARANIA - 1**
- **WYMIERZONO KAR – 0**
w tym wydalenia ze służby - 0

WYRÓŻNIENIA POLICJANTÓW W 2018 ROKU



ODZNAKI RESORTOWE - 4

NAGRODY PIENIĘŻNE:

- **MINISTRA SPRAW WEWNĘTRZNYCH I ADMINISTRACJI – 1**
- **KOMENDANTA GŁÓWNEGO POLICJI - 12**
- **KOMENDANTA STOŁECZNEGO POLICJI - 32**
- **KOMENDANTA POWIATOWEGO POLICJI W LEGIONOWIE - 175**
- **PREZYDENTA MIASTA LEGIONOWO - 10**
- **STAROSTY LEGIONOWSKIEGO - 20**
- **BURMISTRZA MIASTA I GMINY SEROCK - 5**
- **WÓJTA GMINY JABŁONNA - 7**
- **WÓJTA GMINY NIEPORĘT - 6**
- **WÓJTA GMINY WIELISZEW - 6**
- **AWANSE W STOPNIU SŁUŻBOWYM - 67**

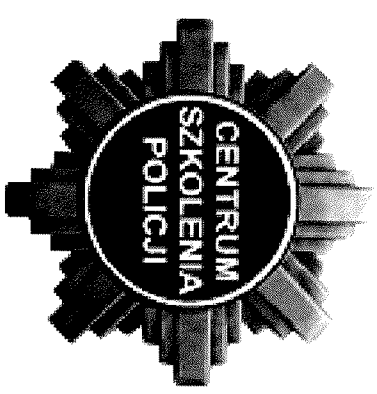

WSPÓŁPRACA Z CENTRUM SZKOLENIA POLICJI W LEGIONOWIE



Stuchacze CSP pełnią służby patrolowe na terenie naszego powiatu, które są doskonałą praktyką dla rozpoczynających swoją karierę zawodową policjantów, oraz wpływają na wzrost poczucia bezpieczeństwa wśród lokalnej społeczności. CSP wspiera nas także swoimi policjantami z Zakładu Ruchu Drogowego.

W 2018 r. CSP wystawiło 821 służb, na terenie naszego powiatu.

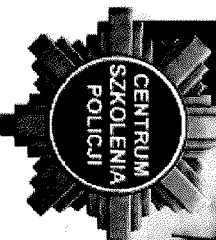
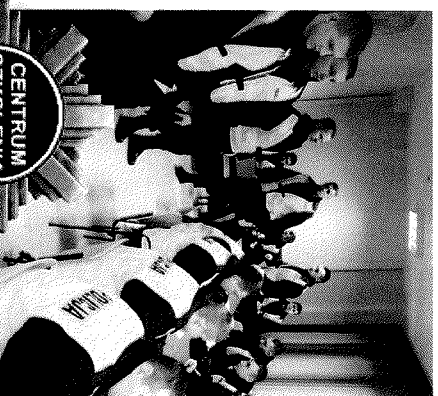
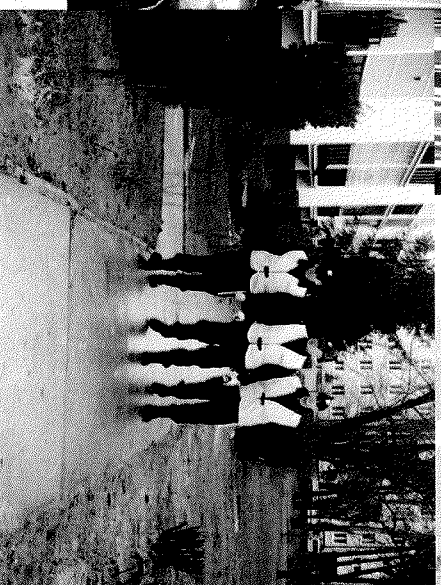
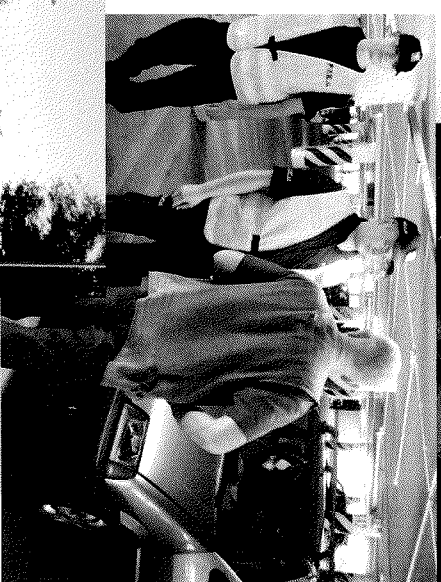
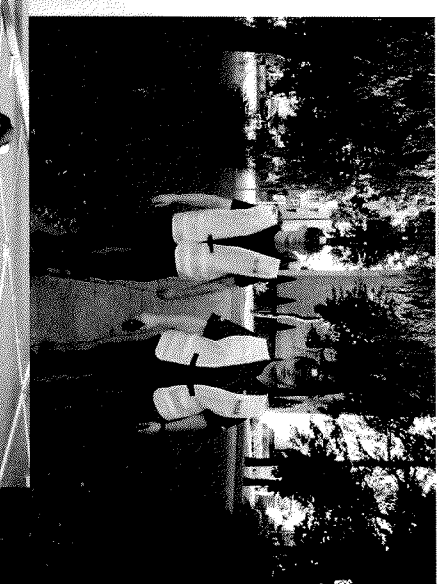

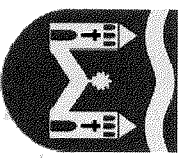
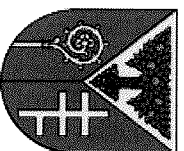
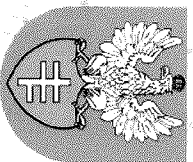
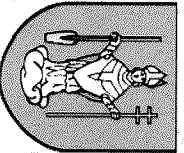
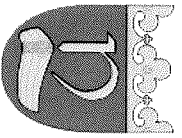
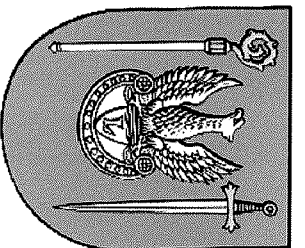

WSPÓŁPRACA Z WŁADZAMI SAMORZĄDOWYMI POWIATU ŁEÇHONOWSKIEGO

WSPARCIE FINANSOWE



WSPARCIE FINANSOWE



W 2018 roku współpraca z samorządami lokalnymi, podobnie jak w ubiegłych latach prowadzona była na wielu płaszczyznach i układała się na bardzo dobrym poziomie. Samorządy wspomagały miejscowe jednostki Policji w środki finansowe, sprzęt i wyposażenie niezbędne do prawidłowego funkcjonowania. Najważniejsze to finansowanie służb ponadnormatywnych oraz współfinansowanie zakupu pojazdów służbowych. W 2018 roku samorządy powiatu legionowskiego na sfinansowanie służb ponadnormatywnych, nagród oraz wyposażenie jednostek przeznaczyły środki pochodzące z dochodów własnych w wysokości - 320 062 zł w tym na :

Cel wsparcia	Darczyńca	Obdarowany	Wartość w PLN
opłacenie strzelnicy GSP	Starostwo	KPP Legionowo	2 000,00
2 samochody oznakowane z segmentu B i C	Starostwo	KPP Legionowo	62 000,00
nagrody dla policjantów	Starostwo	KPP Legionowo	20 000,00
parawan	Starostwo	KPP Legionowo	3 000,00
służby ponadnormatywne	Urząd Miasta Legionowo	KPP Legionowo	25 000,00
1 samochód osobowy małolitrażowy w wersji oznakowanej	Urząd Miasta Legionowo	KPP Legionowo	25 000,00
nagrody dla policjantów	Urząd Miasta Legionowo	KPP Legionowo	10 000,00
służby ponadnormatywne	Gmina Serock	KP Serock	24 400,00
służby ponadnormatywne	Gmina Jabłonna	KP Jabłonna	30 000,00
służby ponadnormatywne	Gmina Nieporęt	KP Nieporęt	24 000,00
1 samochód osobowy segmentu B wersji oznakowanej	Gmina Nieporęt	KP Nieporęt	25 000,00
nagrody dla policjantów	Gmina Nieporęt	KP Nieporęt	6 000,00
służby ponadnormatywne	Gmina Wieliszew	KP Wieliszew	30 000,00

DAROWIZNY RZECZOWE



Przedmiot darowizny rzeczowej	Darczyńca	Obdarowany	Wartość w PLN
Alcoblow 5 szt.	Urząd Miasta Legionowo	WRD KPP Legionowo	6 895,00
Defibrylator AED Heart Start HS1 (OnSite)	Urząd Miasta Legionowo	KPP Legionowo	5 616,95
Aparat fotograficzny KODAK PIXPRO , Laptop Dell E7240 win 8 PRO 15 4 GB 120SSD, drukarka OJ1100 Mobile, szelki do laptopa (zestaw).	Gmina Jabłonna	KP Jabłonna	2 550,00



EFEKTY PRACY POLICJANTÓW W 2018 ROKU



PION PREWENCJI



PREWENCJA KPP W LEGIONOWIE

Stan zatrudnienia na dzień 1 stycznia 2019 r.

- **etat – 147 policjantów**

Dane dot. KPP Legionowo z podległymi komisariatami Policji.

REAKCJA NA ZDARZENIE



Telefon alarmowy KPP w Legionowie

- 23 882 zgłoszeń - 2018 r.

- 23 197 zgłoszeń - 2017 r.

Średnio 65 zgłoszeń na dobę

nr 112 – 42 % , nr 997 - 58%

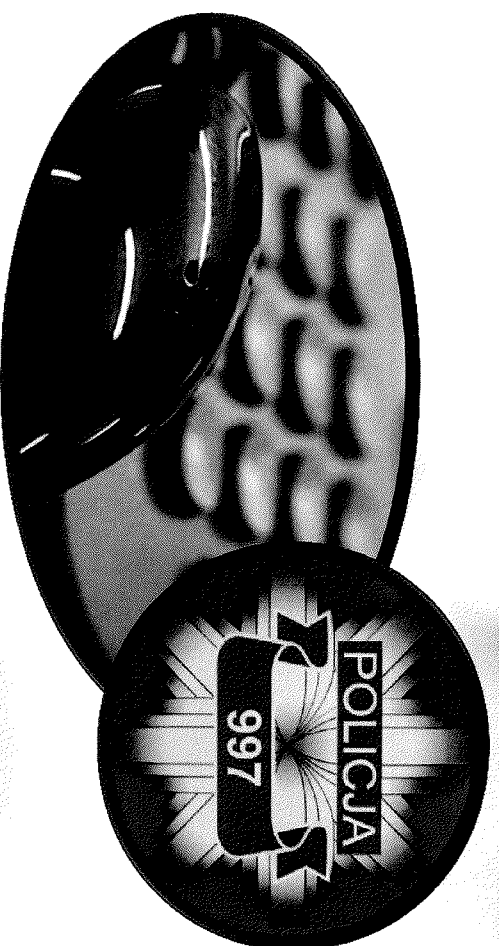

LICZBA BEZWZGLĘDNA POLICJANTÓW PREWENCJI KIEROWANYCH DO SŁUŻBY PATROLOWEJ



2017 r.	2018 r.	Oczekiwana wartość
13034 służb	12853 służb	12221

**Służbę zewnętrzną pełniło
średnio ok. 35 policjantów
dziennie**

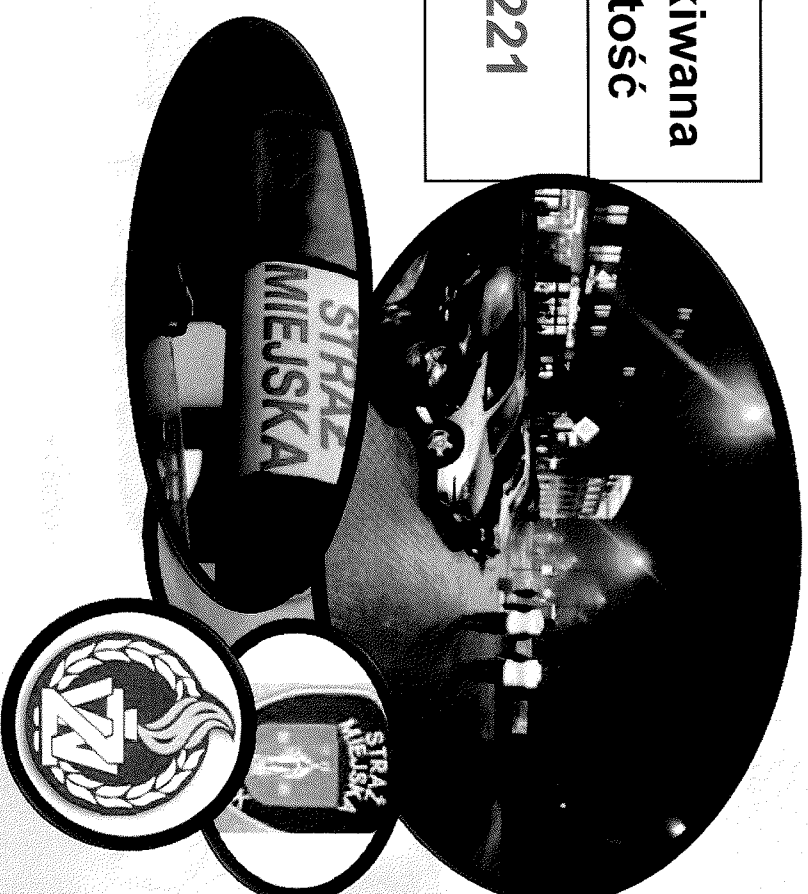

WSPÓŁPRACA W PATROLACH	Straż Miejska/Gminna	Żandarmeria Wojskowa
	39 st.	15 st.

**WSPARCIE KOMENDY POWIATOWEJ POLICJI W LEGIONOWIE
PRZEZ JEDNOSTKI I KOMÓRKI ORGANIZACYJNE KSP W 2018 R.**



Oddział Prewencji Policji	Wydział Ruchu Drogowego KSP	Wydział Wywiadowczo- Patrolowy KSP
749 służb	76 służby	100 służb

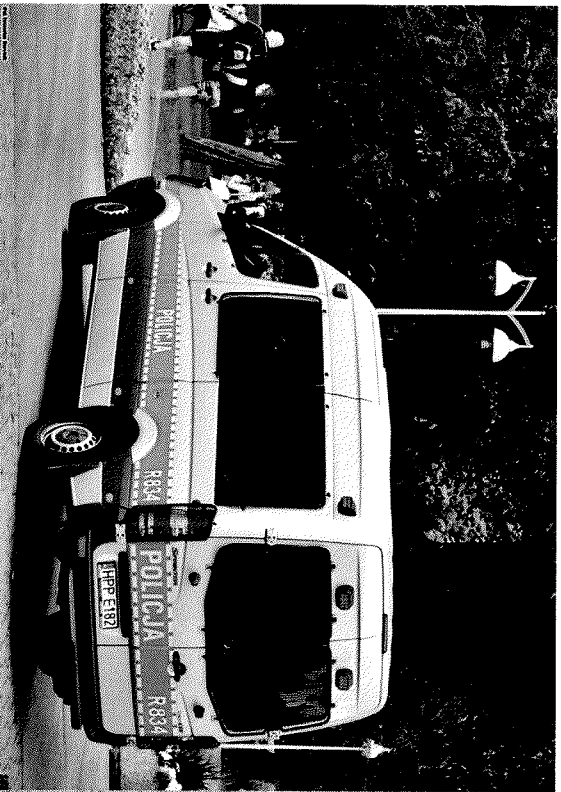

EFEKTYWNOŚĆ PRACY DZIELNICOWEGO – SPOTKANIA ZE SPOŁECZEŃSTWEM



Jednostka	styczeń-grudzień	
	liczba spotkań	średnio etat/dziel.
KPP Legionowo	528	37,4

średnia KSP - 28,7

LICZBA OSÓB ZATRZYMANÝCH NA GORĄCYM UCZYNKU PRZESTĘPSTWA (7 kategorii)

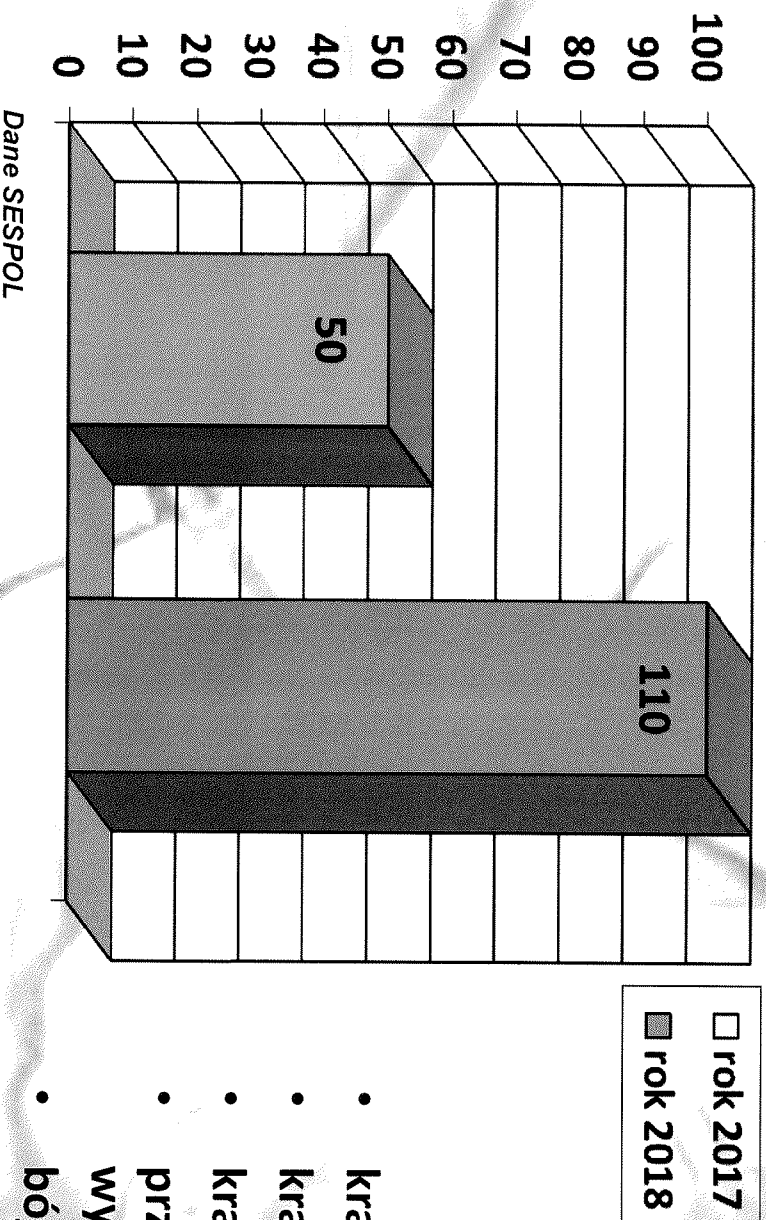

- kradzież cudzej rzeczy
- kradzież samochodu
- kradzież z włamaniem
- przestępstwa rozbójnicze (rozbój, wymuszenie i kradzież rozbójnicza)
- bójki i pobicia
- uszkodzenie rzeczy
- uszczerbek na zdrowiu

W 2018 roku we wszystkich kategoriach przestępstw na gorącym uczynku zatrzymano ogółem 535 sprawców przestępstw.

Efekty zwalczania przestępczości nieletnich w okresie 2017 r. i 2018 r.

Jednostka	Czyny karalne nieletnich w przestępstwach stwierdzonych			Liczba podejrzanych nieletnich		
	2017	2018	(różnica)	2017	2018	(różnica)
KPP Legionowo	18	23	5	21	21	0

Ponadto:

- skierowano **419 wniosków**, zawiadomień i interwencji do:
 - ✓ sądów rodzinnych – 257
 - ✓ szkół, placówek oświaty i wychowania – 40
 - ✓ służby zdrowia i opieki społecznej – 15
 - ✓ innych instytucji i organizacji - 107
- ujawniono nieletnich pod:
 - ✓ wpływem narkotyków – 4
 - ✓ wpływem alkoholu – 12
 - ✓ członkowie struktur młodzieżowych – 2
 - ✓ uciekinierów z domów rodzinnych, placówek opiekuńczo-wychowawczych – 30
- spotkania z młodzieżą - 260
- spotkania z pedagogami - 129



POSTĘPOWANIA WYJAŚNIAJĄCE W SPRAWACH O WYKROCZENIA W 2018 R.

- Zespół ds. wykroczeń WP KPP Legionowo – 4 policjantów
- wyznaczeni policjanci w komisariatach Policji

Liczba prowadzonych postępowań wyjaśniających

- ✓ KPP Legionowo – 1890
- ✓ KP Jabłonna – 223
- ✓ KP Wieliszew – 230
- ✓ KP Serock – 98
- ✓ KP Nieporęt – 182

OGÓŁEM – 2623

ZABEZPIECZENIE IMPREZ MASOWYCH NA TERENIE LEGIONOWA W 2018 R.



IMPREZ MASOWYCH – 41, w tym:

➤ IMPREZ SPORTOWYCH – 30

, gdzie w przypadku 4 zabezpieczeń (z uwagi na podwyższone ryzyko zagrożeń) były to AKCJE POLICYJNE:

- Mecz GÓRNIK ZABRZE – Legionovia LEGIONOWO
- Mecz GKS TYCHY – Legionovia LEGIONOWO
- Mecz Legionovia LEGIONOWO – GKS BEŁCHATÓW
- Mecz Legionovia LEGIONOWO – STAL STALOWA WOLA

W zabezpieczeniach wsparta naszą jednostkę Komenda Stołeczna Policji kierując 204 funkcjonariuszy z Oddziałów Prewencji Policji w Warszawie.

➤ IMPREZ ARTYSTYCZNO-ROZRYWKOWYCH - 11





RUCH DROGOWY KPP W LEGIONOWIE

Stan zatrudnienia na dzień 1 stycznia 2019 r.

- **etat – 23 policjantów**



ZDARZENIA DROGOWE

ZAISTNIAŁE NA TERENIE POWIATU LEGIONOWSKIEGO

W OKRESIE 01.01 – 31.12.2018 r.

(w oparciu o dane z SEWiK wg stanu na dzień 10.01.2019 r.)

JEDNOSTKA	WYPADKI			ZABICI			RANNI			KOLIZJE					
	2017	2018	+/-	D*	2017	2018	+/-	D*	2017	2018	+/-	D*	2017	2018	+/-
LEGIONOWO	45	41	-4	91%	8	3	-5	38%	55	48	-7	87%	1290	1296	6

D* - dynamika zmian

BEZPIECZEŃSTWO W RUCHU DROGOWYM W 2018 R.



	Liczba Wypadków	Liczba Zabitych	Liczba Rannych	Liczba Kolidzji
OGÓŁEM	41	3	48	1296
GMINA JABŁONNA	10	0	15	245
MIASTO LEGIONOWO	10	0	12	527
GMINA NIEPORĘT	10	1	11	227
MIASTO SEROCK	2	1	1	31
GMINA SEROCK	3	1	3	94
GMINA WIELISZEW	6	0	6	172

LICZBA KONTROLI DROGOWYCH PRZEPROWADZONYCH
PRZEZ POLICJANTÓW RUCHU DROGOWEGO W 2018 R.



	LICZBA KONTROLI KIERUJĄCYCH POJAZDAMI			LICZBA KONTROLI PIESZYCH		
JEDNOSTKA	2017	2018	+ / -	2017	2018	+ / -
LEGIONOWO	27938	28423	485	1097	1175	78



**LICZBA UJAWNIONYCH KIERUJĄCYCH ZNAJDUJĄCYCH SIĘ POD
WPŁYWEM ALKOHOLU Z ART. 87 KW I 178A KK W 2018 R.**

	LICZBA UJAWNIONYCH KIERUJĄCYCH			LICZBA BADAŃ		
JEDNOSTKA	2017	2018	+/-	2017	2018	+/-
LEGIONOWO	441	514	73	41181	43385	2 204



ŚRODKI PRAWNE ZASTOSOWANE WOBEC PIESZYCH PRZEZ POLICJANTÓW RUCHU DROGOWEGO W 2018 R.

JEDNOSTKA	LICZBA LEGITYMOWANYCH PIESZYCH	LICZBA UJAWNIONYCH WYKROCZEŃ POPEŁNIONYCH PRZEZ PIESZYCH	ŚRODKI PRAWNE ZASTOSOWANE WOBEC PIESZYCH					
			POUCZENIA	%	MANDATY	%	WNIOSKI	%
LEGIONOWO	1175	517	148	28,6%	364	70,4%	5	1,0%



LICZBA ZATRZYMANÝCH PRAW JAZDY W ZWIĄZKU Z NARUSZENIAMI W RUCHU DROGOWYM W 2018 R.

JEDNOSTKA	Art. 135 ust. 1 pkt 1 lit. h Prd (dotyczy popelnienia 1 przestępstwa lub 3 wykroczeń przez młodego kierowcę)	Art 135 ust. 1 pkt 1a lit. a Prd (przekroczenie prędkości powyżej 50 km/h w obszarze zabudowanym)	Art. 135 ust. 1 pkt 1a lit. b Prd (przewożenie osób w liczbie przekraczającej dopuszczalną)
LEGIONOWO	0	712	1



DZIAŁANIA PROFILAKTYCZNE W 2018 ROKU



PION PREWENCJI PRZEPROWADZIŁ DZIAŁANIA TAKIE JAK:

- **Bezpieczne ferie**
- **Bezpieczne wakacje**
- **Bezpieczny zalew**
- **Dzielnicowy bliżej nas**
- **Alkohol i narkotyki - 6**
- **Turck & Bus – 3**
- **Niechronieni uczestnicy ruchu drogowego – 12**
- **Nie prowadzę po alkoholu – 11**
- **Prędkość – 6**
- **Komórka – 3**
- **Pasy – 4**
- **Smog – 12**
- **Bezpieczny weekend – 3**

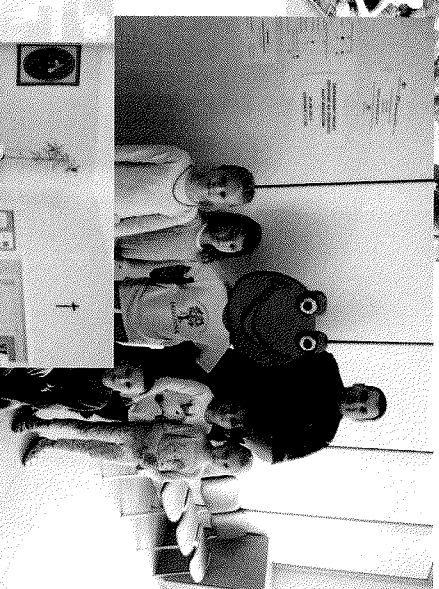

- Znicz
- Kaskadowy pomiar prędkości – 6
- Telefony – 3
- Komórka – 3
- Światowy Dzień Ofiar Wypadków Drogowych - 1
- Bezpieczna droga do szkoły
- Majowy weekend
- Dzień odbłasków

Zaangażowano się także w realizację zadań dotyczących:

- problematyki osób bezdomnych,
- oczekujących pomocy wobec przemocy w rodzinie i wobec dzieci, we współpracy z Gminnymi Komisjami Rozwiązywania Problemów Alkoholowych, Ośrodkami Pomocy Społecznej i innymi instytucjami.

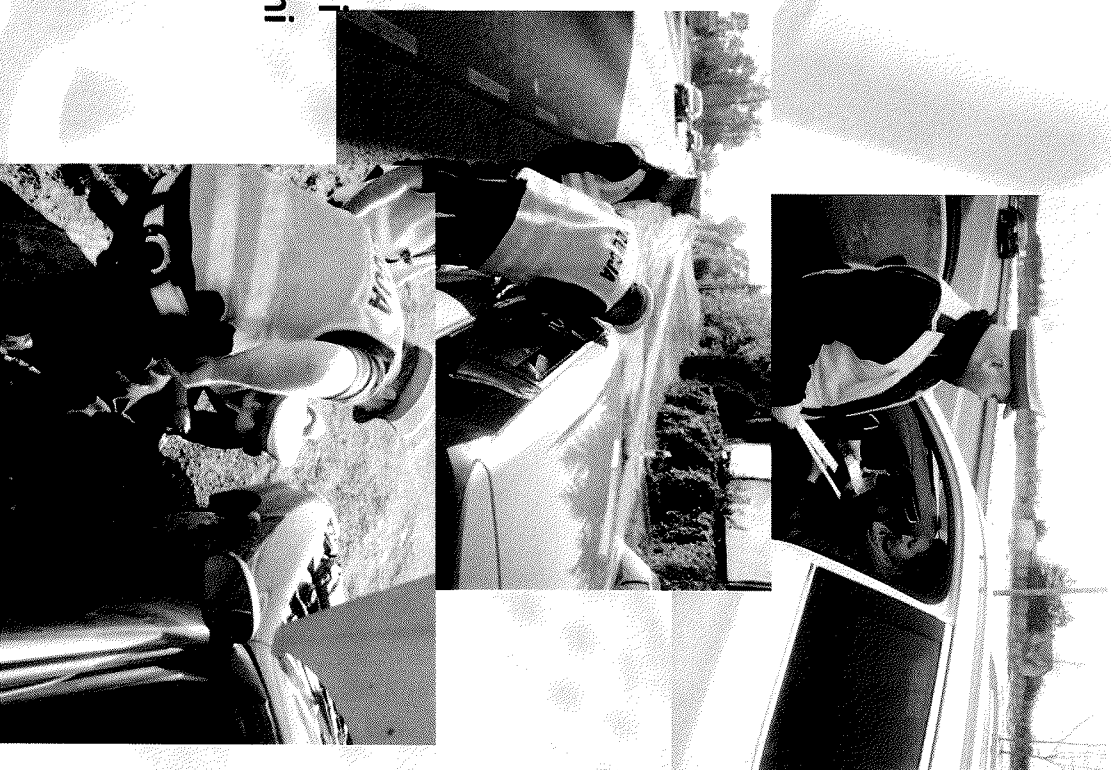

ZNAKOWANIE ROWERÓW

- akcja znakowania rowerów pod nazwą „Nie daj szansy złodziejowi – oznakuj bezpłatnie swój rower”.
- celem akcji jest możliwość identyfikacji właściciela skradzionego roweru, tj. ograniczenie zjawiska kradzieży rowerów
- znakowanie prowadzone jest przez dzielnicowych po wcześniejszym uzgodnieniu telefonicznym.

W 2018 roku oznakowano:

- KPP Legionowo – 168 rowery
 - KP Wieliszew – 25 rowerów
 - KP Jabłonna – 28 rowerów
 - KP Nieporęt – 80 rowerów
- RAZEM – 301 rowerów**



Akcja znakowania rowerów w całym POWIECIE LEGIONOWSKIM rozpoczęła się w kwietniu 2017 roku.

Znakowanie odbędzie się w siedzibach następujących jednostek Policji:

- w Revmze Dzielnicowych Komendy Powiatowej Policji w Legionowie / tel. 22 604-82 27, 600-997 280
- w Komisariacie Policji w S
- w Komisariacie Policji w A
- w Komisariacie Policji w J
- w Komisariacie Policji w V

W przypadku dopytania oznakowania rowerów proszę kontaktować się z oddziałem Instrukcyjnym Szeregowych ds. ds. st. asp. Sławimira Sierpiński, tel. 22 600-997 280

WWW.POWIAT.LEGIONOWSKI



POWIAT LEGIONOWSKI

Naniesione zagrożenia – 1116

Potwierdzone – 747 (66,93%)

- przekraczanie dozwolonej prędkości – 370
- nieprawidłowe parkowanie – 99
- spożywanie alkoholu w miejscu niedozwolonym – 208
- niewłaściwa infrastruktura drogowa – 16
- grupowanie się małoletnich zagr. demoralizacją – 12
- zła organizacja ruchu drogowego – 21
- Pozostałe zgłoszenia - 21



Krajowa Mapa Zagrożeń Bezpieczeństwa

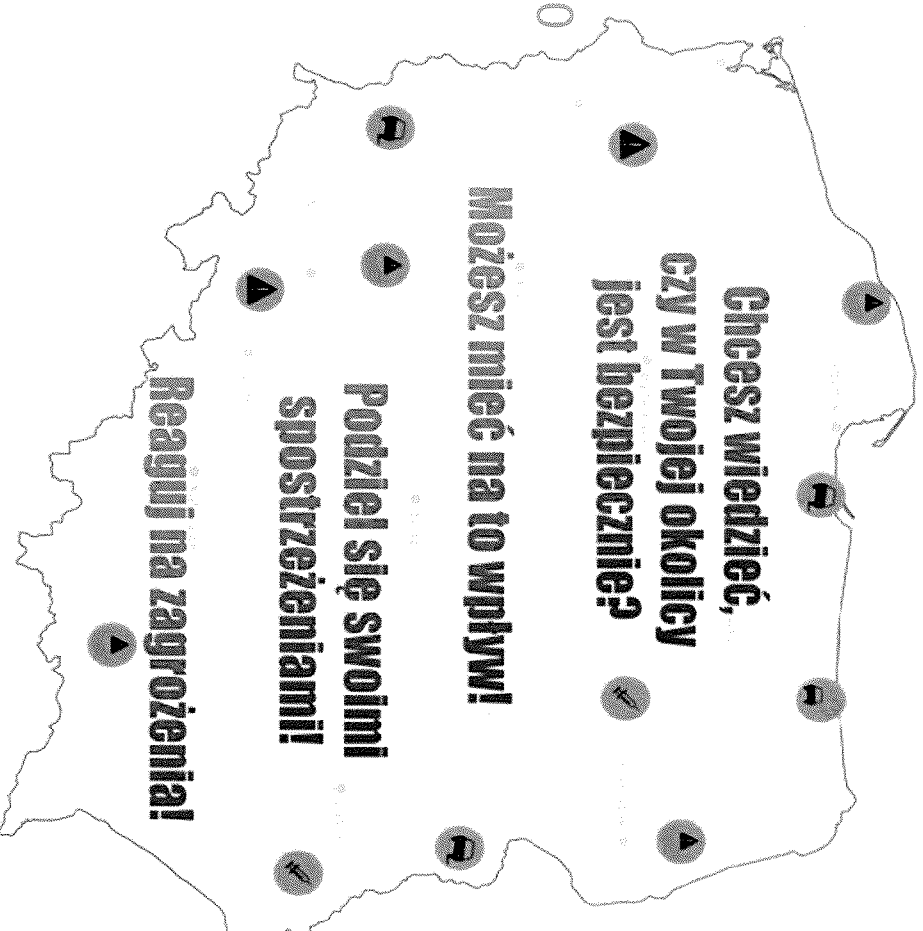

Odwiądź Krajową Mapę Zagrożeń Bezpieczeństwa

www.policja.pl

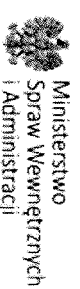



APLIKACJA MOBILNA „MOJA KOMENDA” „Dzielnicowy bliżej nas”

Każdy dzielnicowy jest wyposażony w telefon komórkowy typu smartphon.

DZIĘKI TEJ APLIKACJI KAŻDY MA:

- dostęp do bazy teleadresowej wszystkich komend i komisariatów Policji
- możliwość bezpośredniego połączenia się telefonicznego z jednostką Policji, w tym z dzielnicowym lub wystania mu wiadomości e-mail
- funkcja automapy, wyznaczająca drogę do wybranej jednostki Policji



Dzielnicowy
bliżej nas

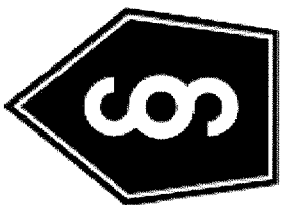

PODSUMOWANIE WYNIKÓW JEDNOSTKI PION KRYMINALNY





PION KRYMINALNY KPP W LEGIONOWIE

Stan zatrudnienia na dzień 1 stycznia 2019 r.

- **etat – 64 policjantów**

Dane dot. KPP Legionowo z podległymi komisariatami Policji.



SKALA PRZESTĘPCZOŚCI OGÓLNEJ I EFEKTY WYKRYWCZE

Jednostka	Postępowania wszczęte		Przebieg stwierdzone		% wykrycia		Podejrzani								
	2017	2018	zmiana liczba	WD	2017	2018	zmiana	2017	2018	Zatrzymania na gorącym uczynku	Dorośli tymczasowo aresztowani				
KPP Legionowo	2 655	2 943	288	110,8	2 316	2 294	-22	99,1	59,5	68,6	9,1	1 041	1 292	535	82

Dane KSIP

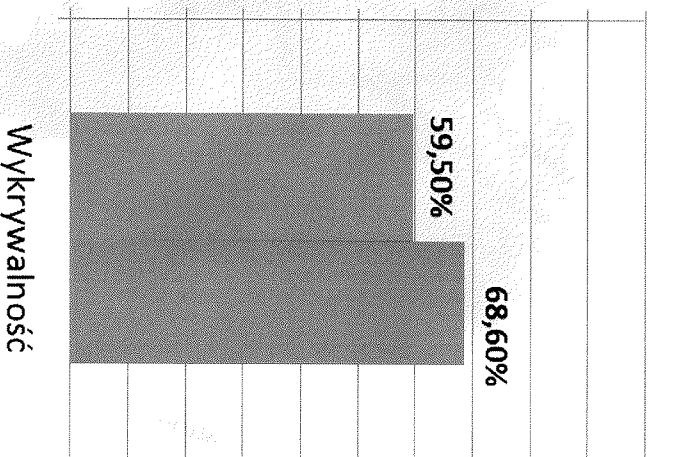
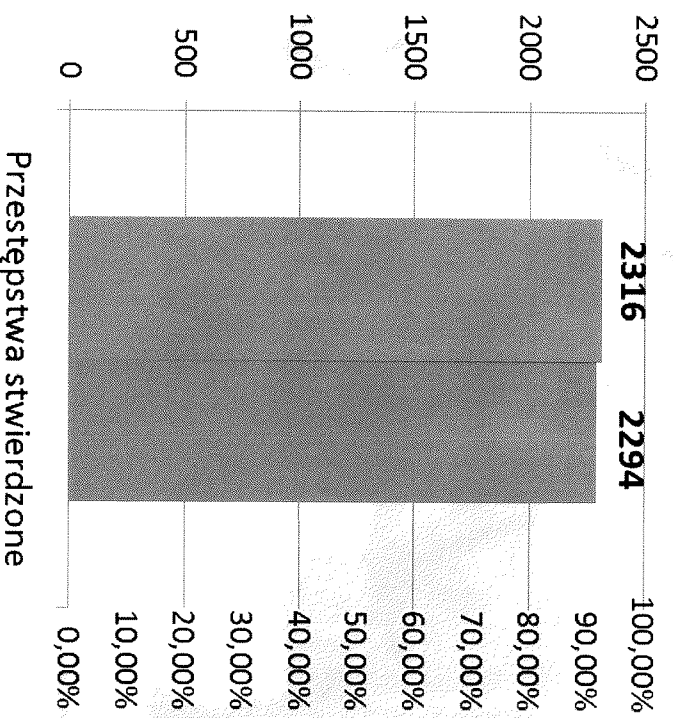
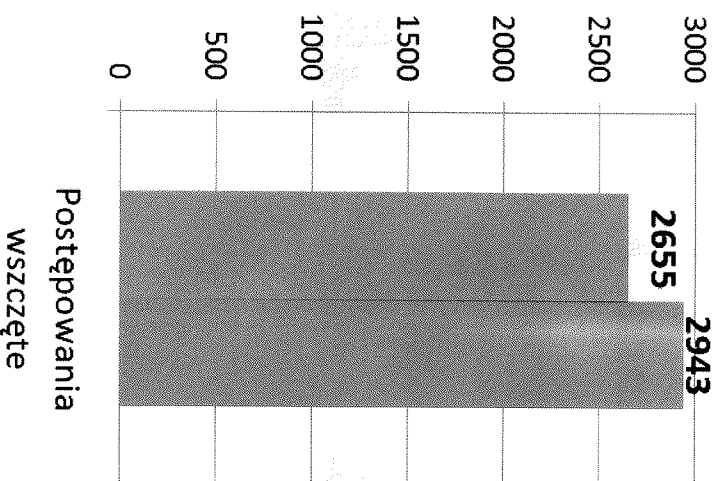



SKALA PRZESTĘPCZOŚCI KRYMINALNEJ I EFEKTY WYKRYWCZE

Jednostka	Postępowania wszczęte				Przestępstwa stwierdzone				% wykrycia			Podejrzani				
	2017	2018	zmiana		2017	2018	zmiana		2017	2018	zmiana	2017	2018	zatrzymania na gorącym uczynku		dotychczasowo aresztowani
KPP Legionowo	1 754	2 004	liczba	WD	1 533	1 555	liczba	WD	47,2	61,4	14,2	588	803	199	52	
			250	114,3			22	101,4								

Dane KSIP

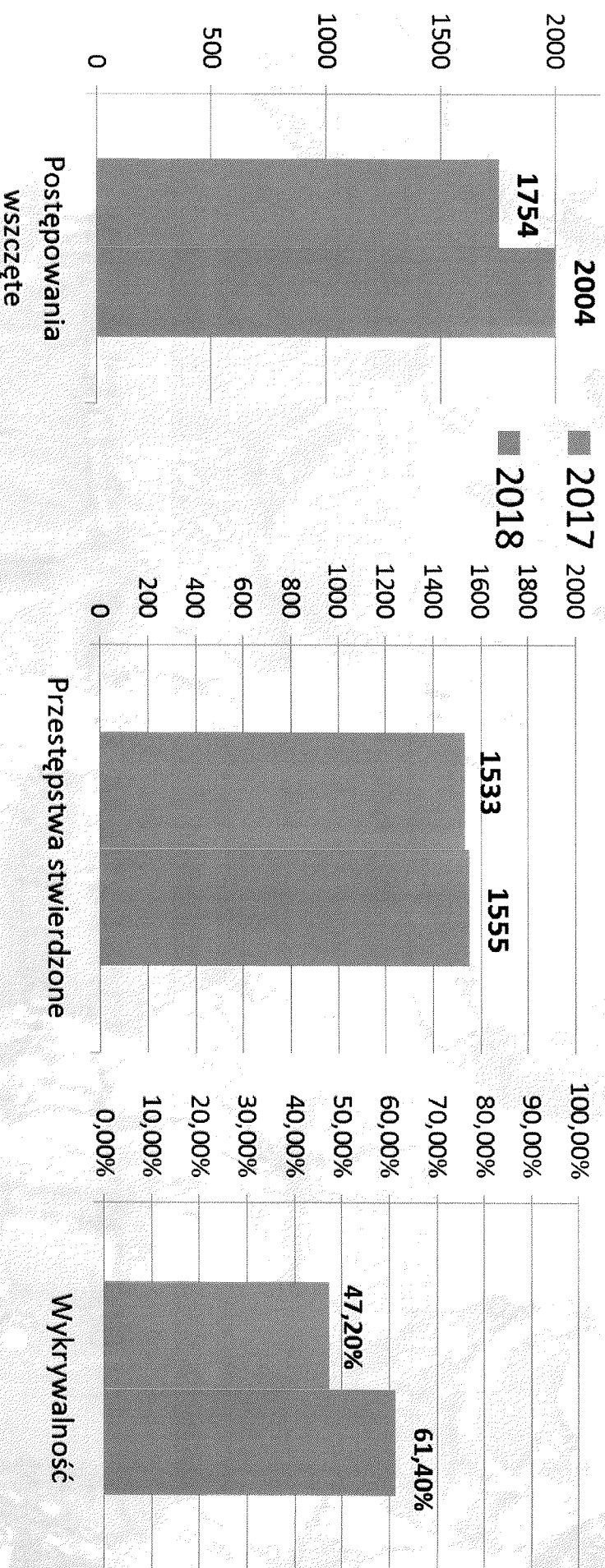



SKALA PRZESTĘPCZOŚCI KRYMINALNEJ i EFEKTY WYKRYWCZE bez art. 209 KK

Jednostka	Postępowania wszczęte				Przestępstwa stwierdzone				% wykrycia			Podejrzani		
	2017	2018	zmiana		2017	2018	zmiana		2017	2018	zmiana	2017	2018	dorosli - tymczasowo aresztowani
			liczba	WD			liczba	WD						
KPP Legionowo	1643	1478	165	89,95	1474	1254	220	85,07	45,15	52,18	7,03	533	514	52

Dane KSIP

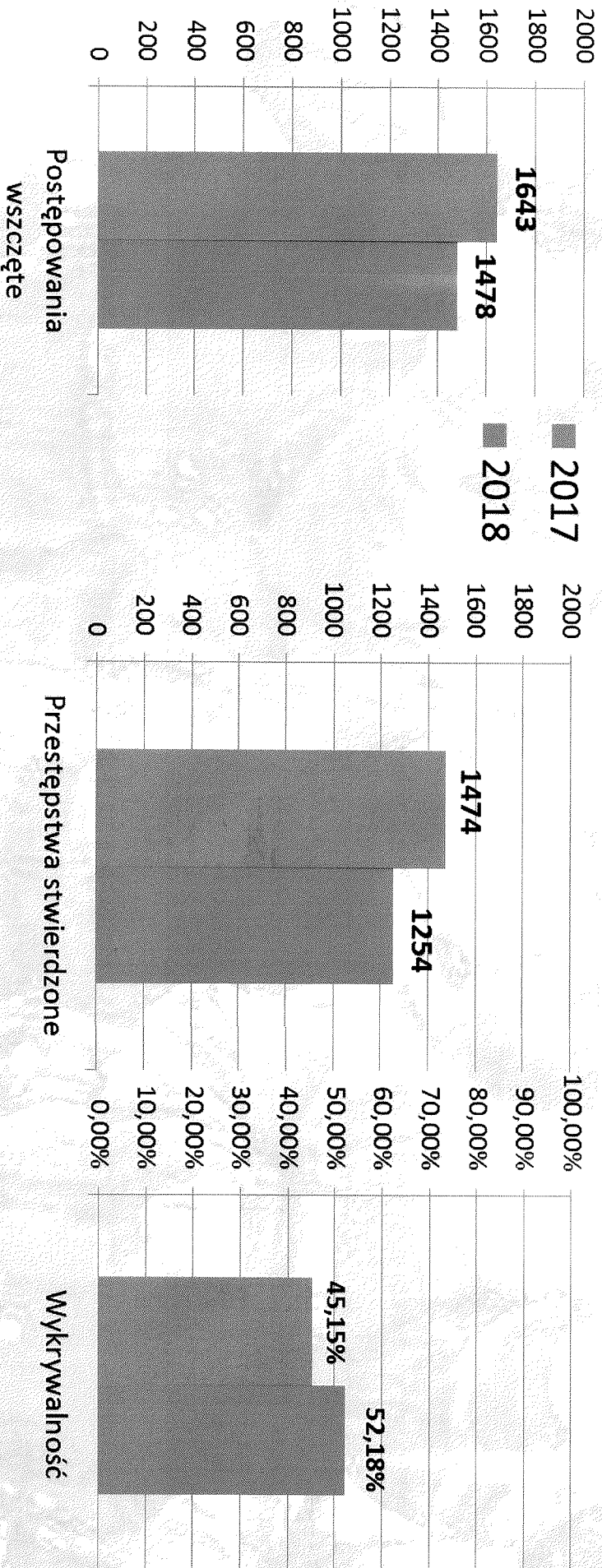

SIEDEM PODSTAWOWYCH KATEGORII PRZESTĘPSTW KRYMINALNYCH



- kradzież cudzej rzeczy
- kradzież samochodu
- kradzież z włamaniem
- przestępstwa rozbójnicze (rozbój, wymuszenie i kradzież rozbójnicza)
- bójki i pobicia
- uszkodzenie rzeczy
- uszczerbek na zdrowiu

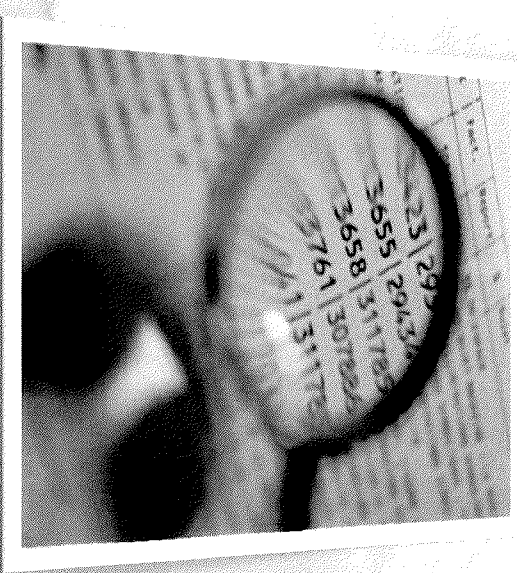

SKALA PRZESTĘPCZOŚCI

7 WYBRANYCH KATEGORII I EFEKTY WYKRYWCZE

Jednostka	Postępowania wszczęte		Przestępstwa stwierdzone		% wykrycia		Podejrzani								
	2017	2018	zmiana liczba	WD	2017	2018	zmiana	2017	2018	Zatrzymania na gorącym uczynku	Dorośli tymczasowo aresztowani				
KPP Legionowo	875	710	-165	81,1	884	704	-180	79,6	25,7	32,4	6,7	196	192	56	23

Dane KSIP

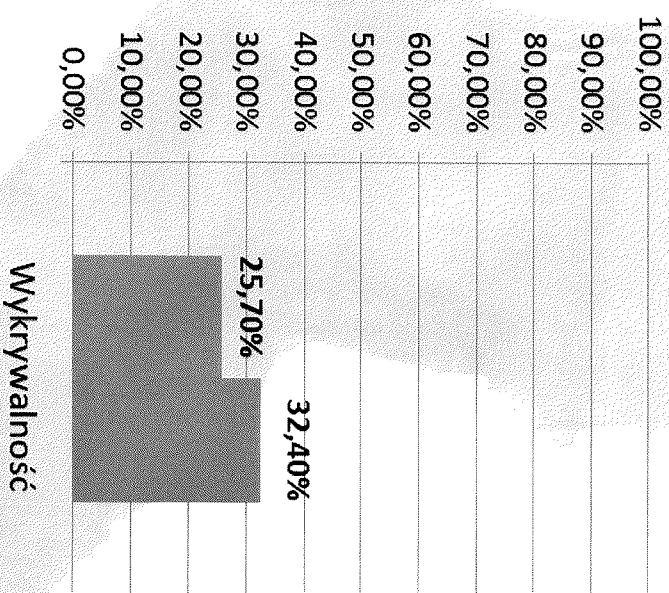
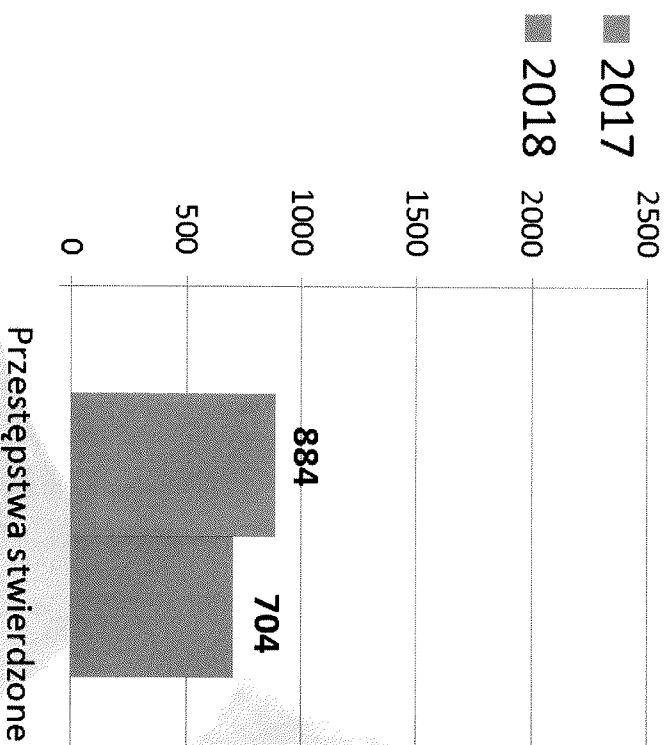
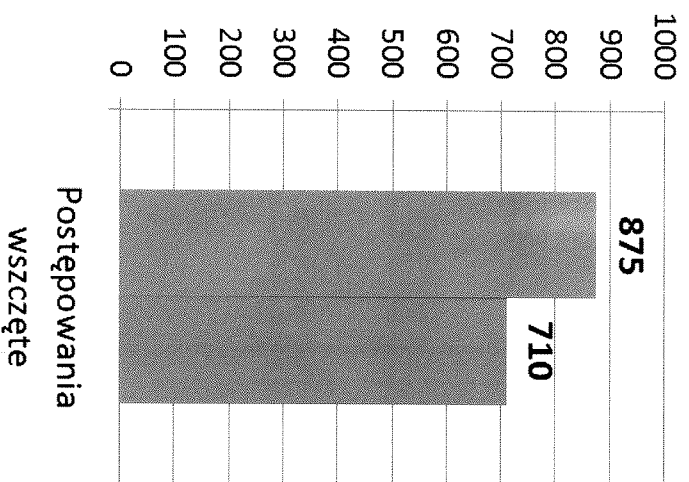



Przestępstwa rozbójnicze (rozbój, wymuszenie i kradzież rozbójnicza)

Jednostka	Postępowania wszczęte		Przestępstwa stwierdzone		% wykrycia		Podejrzani							
	2017	2018	2017	2018	2017	2018	2017	2018						
KPP Legionowo	17	15	zmiana	WD	zmiana	WD	zmiana	Zatrzymania na gorącym uczynku	Dorośli tymczasowo aresztowani					
			liczba	WD	liczba	WD	zmiana	7	11	15				
			-2	88,2	14	15	1	107,1	50,0	80,0	30,0	18	11	15

Dane KSIP

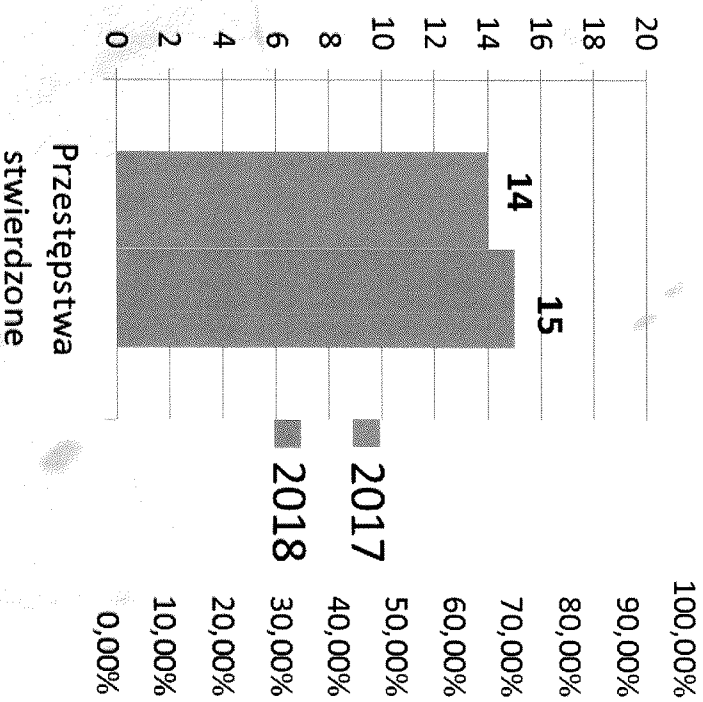
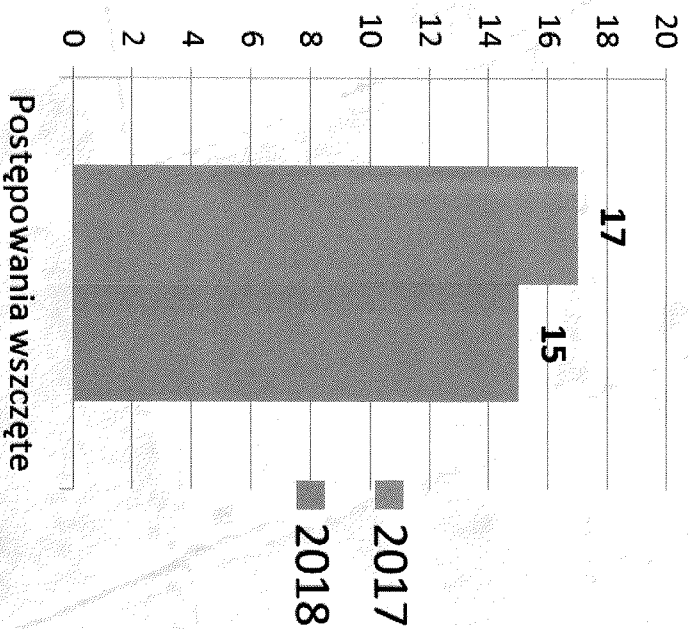

Przestępstwa rozbójnicze w 2018 r. (rozbój, wymuszenie i kradzież rozbójnicza) z podziałem na gminy – postępowania wszczęte

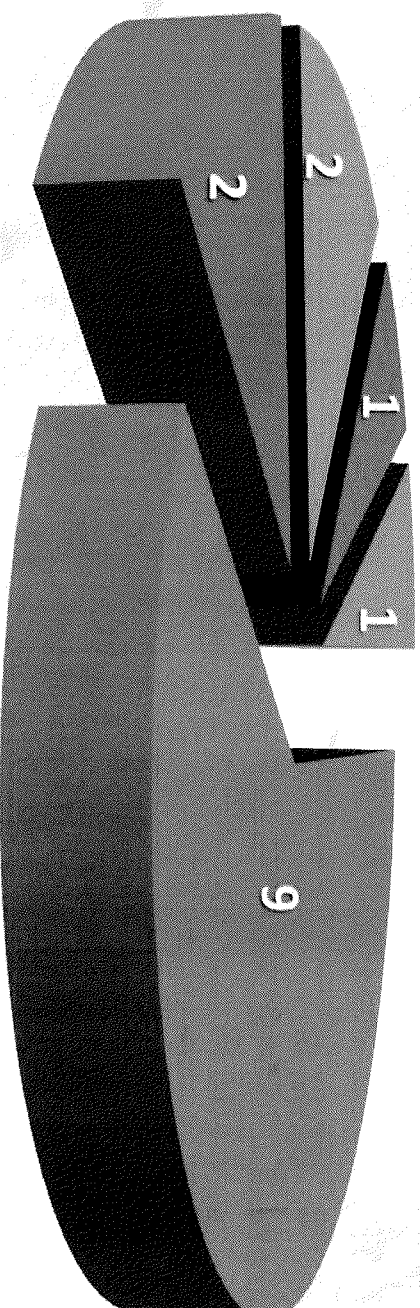

WSKAŹNIK WYKRYWALNOŚCI %

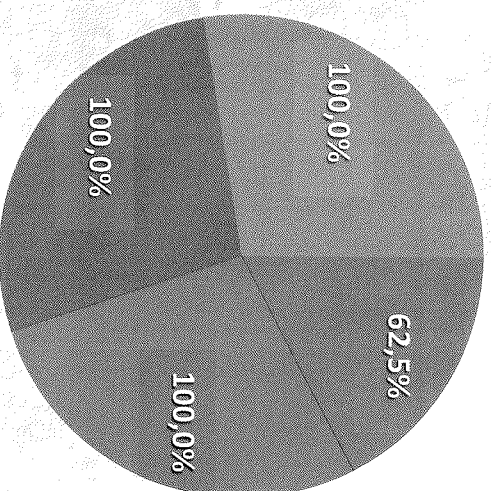

- **Gmina Legionowo**
- **Gmina Jabłonna**
- **Gmina Nieporęt**
- **Gmina Serock**
- **Gmina Wieliszew**

Kradzież z włamaniem



Jednostka	Postępowania wszczęte				Przestępstwa stwierdzone				% wykrycia			Podejrzani			
	2017	2018	zmiana liczba	WD	2017	2018	zmiana liczba	WD	2017	2018	zmiana	2017	2018	Zatrzymania na gorącym uczynku	Dorośli tymczasowo aresztowani
KPP Legionowo	224	156	-68	69,6	235	187	-48	79,6	20,9	33,9	12,9	30	38	13	6

Dane KSIP

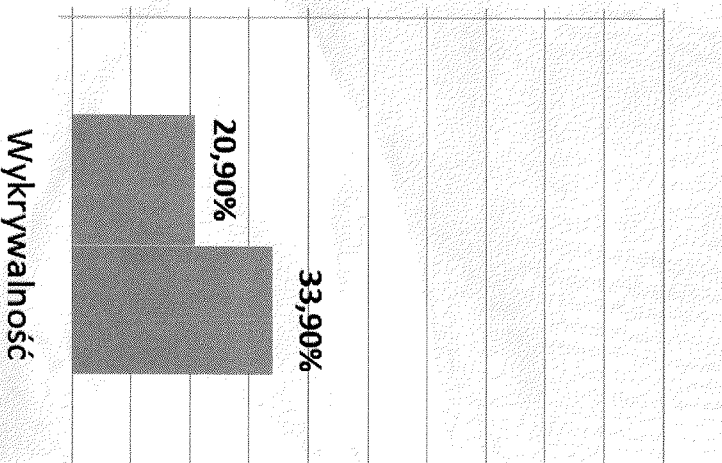
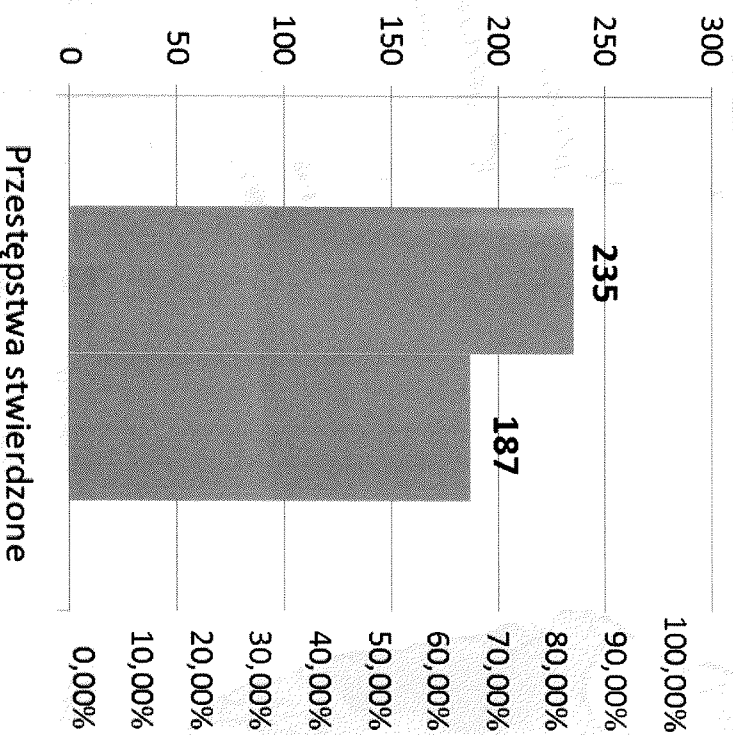
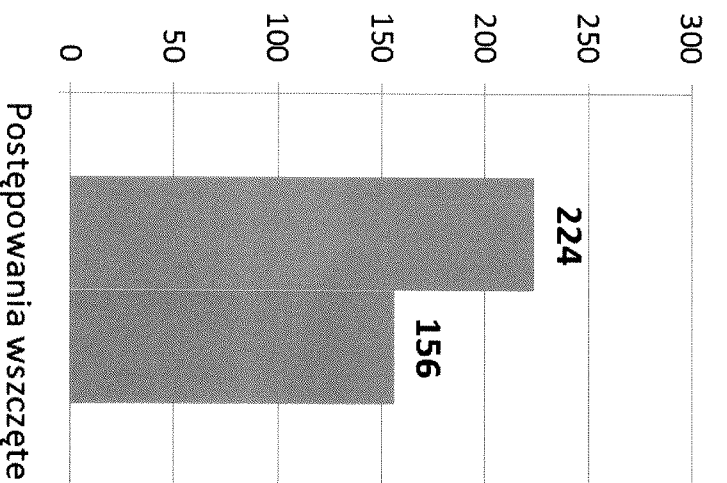

Kradzież z włamaniem w 2018 r. - z podziałem na gminy – postępowania wszczęte

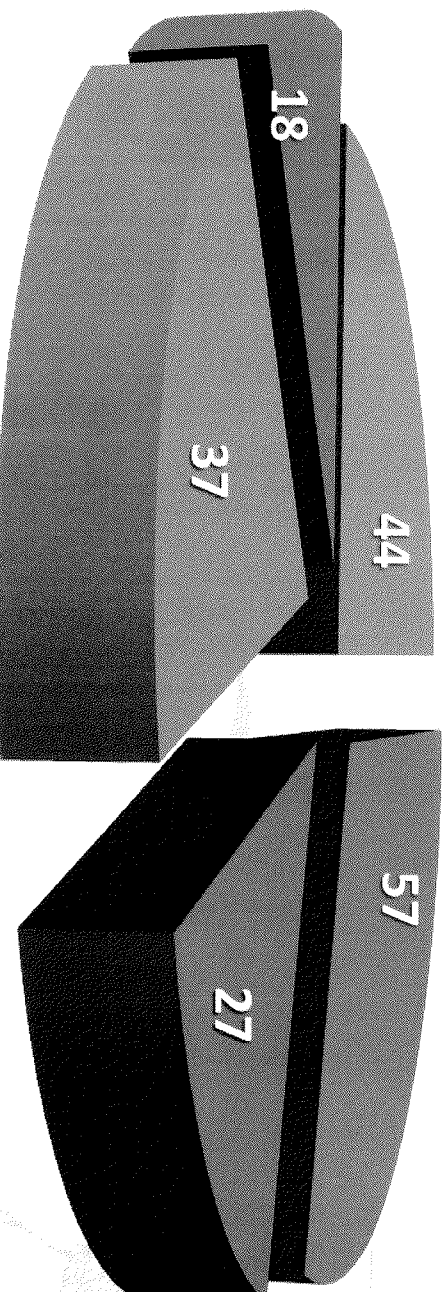

WSKAŹNIK WYKRYWALNOŚCI %

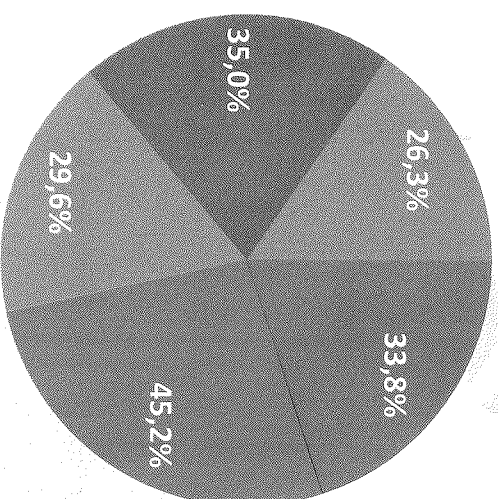

- **Gmina Legionowo**
- **Gmina Jabłonna**
- **Gmina Nieporęt**
- **Gmina Serock**
- **Gmina Wieliszew**

Kradzież cudzej rzeczy



Jednostka	Postępowania wszczęte		zmiana		Przestępstwa stwierdzone		zmiana		% wykrycia			Podejrzani			
	2017	2018	liczba	WD	2017	2018	liczba	WD	2017	2018	zmiana	2017	2018	zatrzymana na gorącym uczynku	Dorośli tymczasowo aresztowani
KPP Legionowo	448	367	-81	81,9	445	361	-84	81,1	19,1	22,0	2,9	75	67	14	1

Dane KSIP

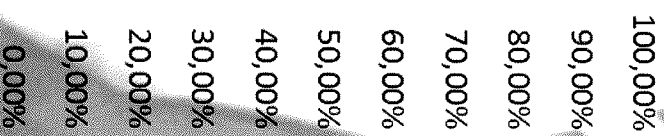
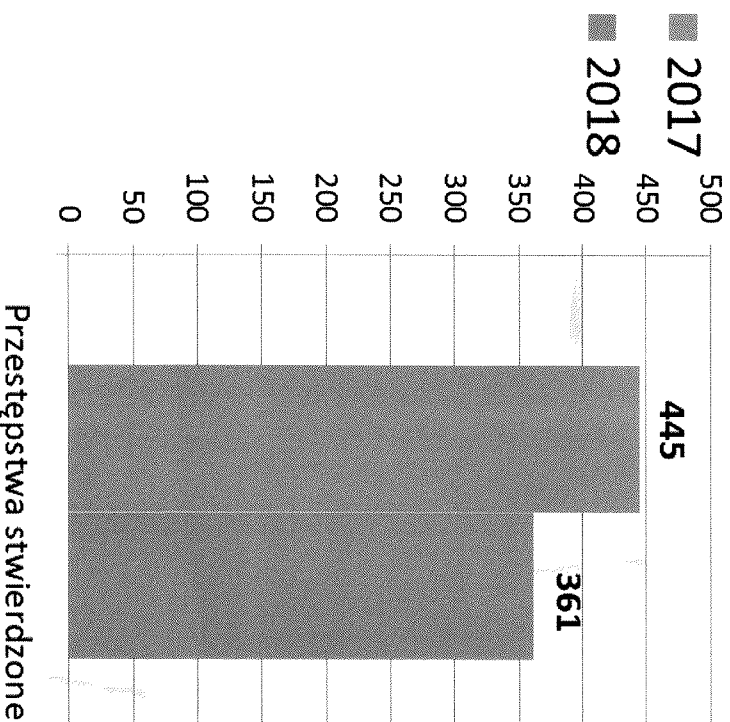
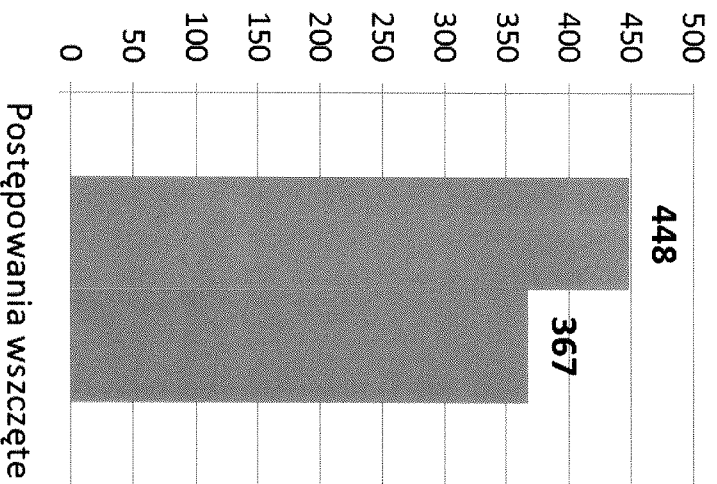

Kradzież cudzej rzeczy w 2018 r. - z podziałem na gminy – postępowania wszczęte

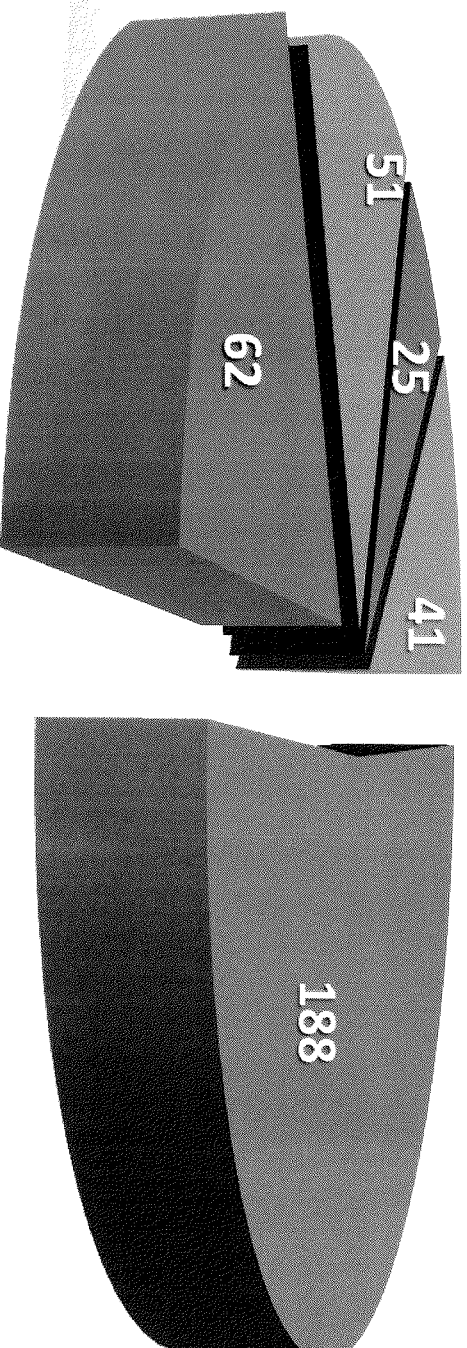

WSKAŹNIK WYKRYWALNOŚCI %

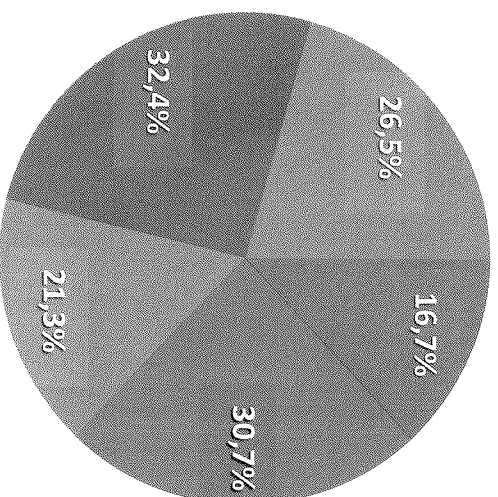

- Gmina Legionowo
- Gmina Jabłonna
- Gmina Nieporęt
- Gmina Serock
- Gmina Wieliszew

Kradzież samochodu



Jednostka	Postępowania wszczęte				Przestępstwa stwierdzone				% wykrycia		Podejrzani		Zatrzymania na gorącym uczynku	Dorośli tymczasowo aresztowani	
	2017	2018	zmiana liczba	WD	2017	2018	zmiana liczba	WD	2017	2018	zmiana	2017			2018
KPP Legionowo	63	57	-6	90,5	61	55	-6	90,2	14,4	14,5	0,1	2	6	3	0

Dane KSIP

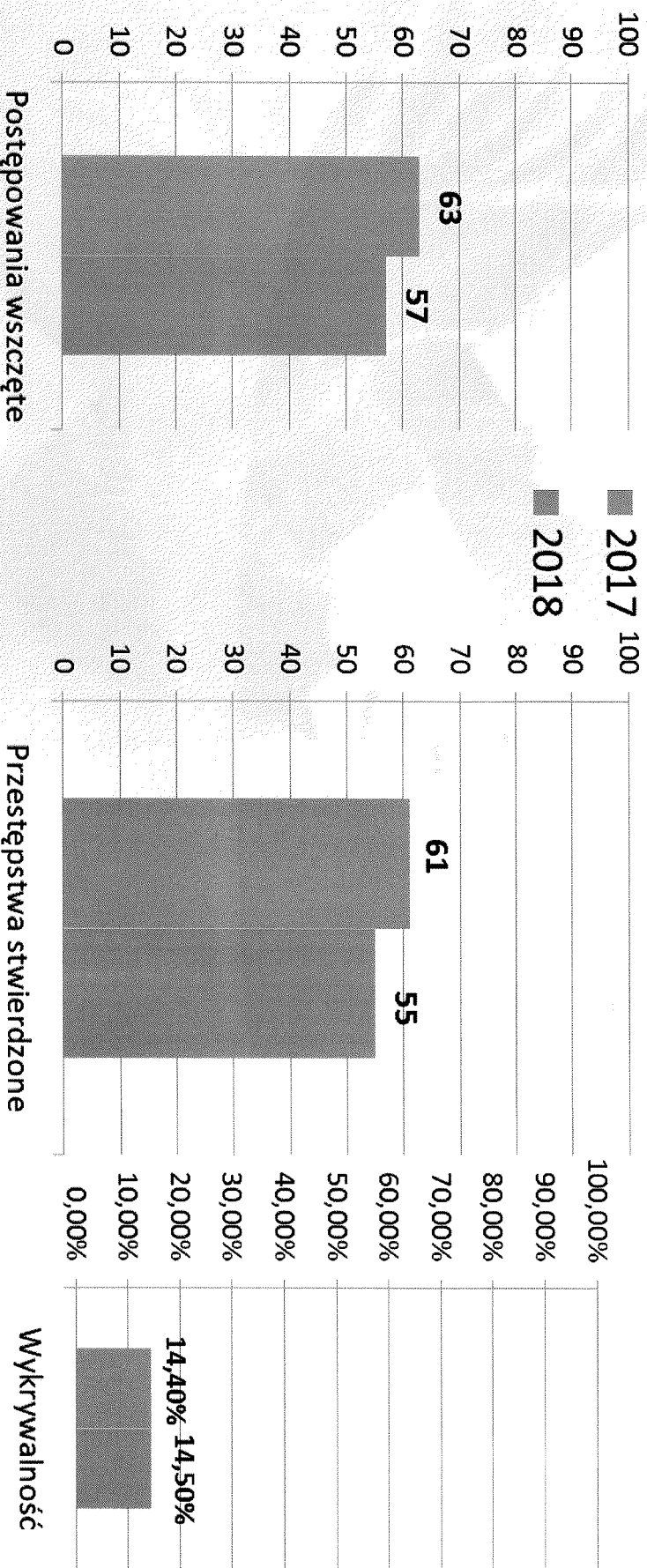

Kradzież samochodu w 2018 r. - z podziałem na gminy – postępowania wszczęte

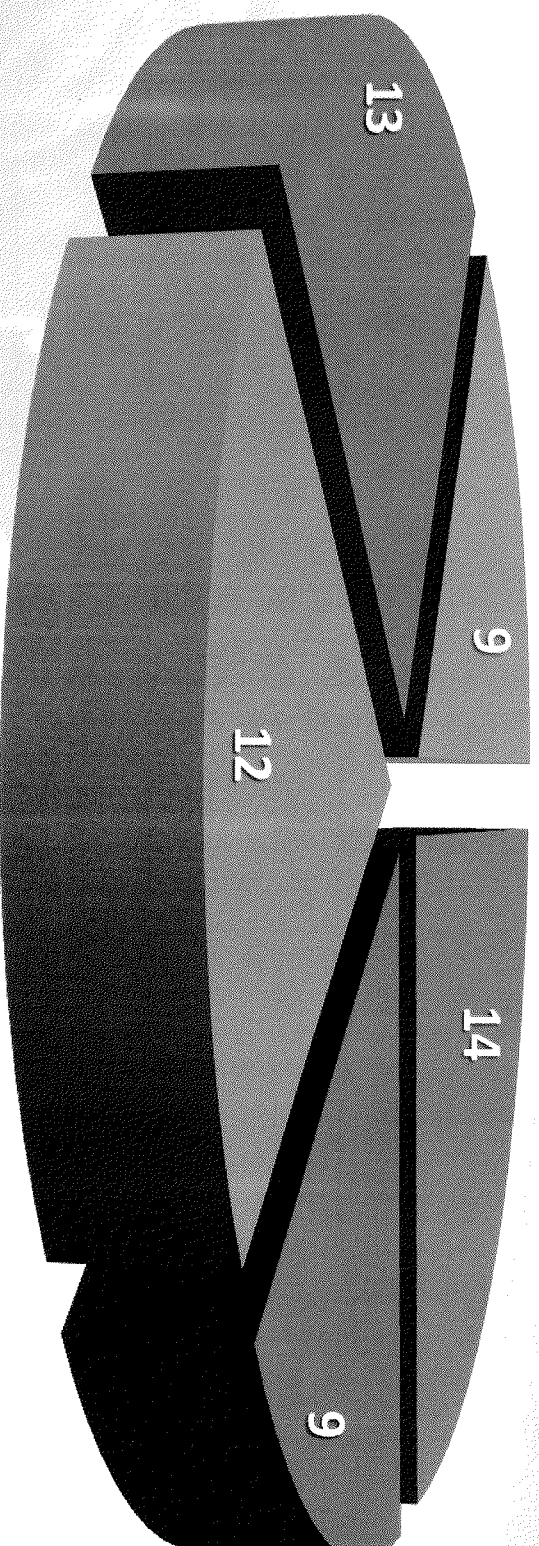

WSKAŹNIK WYKRYWALNOŚCI %

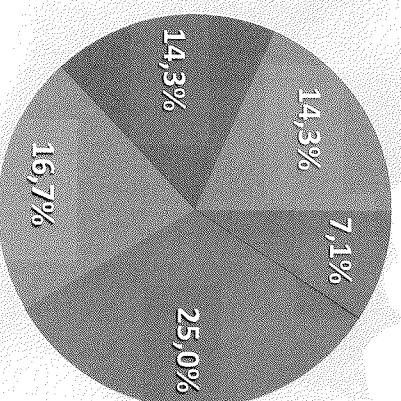

- **Gmina Legionowo**
- **Gmina Jabłonna**
- **Gmina Nieporęt**
- **Gmina Serock**
- **Gmina Wieliszew**

Bójki i pobicia



Jednostka	Postępowania wszczęte		Przestępstwa stwierdzone		% wykrycia		Podejrzani		Dorośli tymczasowo aresztowani						
	2017	2018	zmiana liczba	WD	2017	2018	zmiana	2017		2018					
KPP Legionowo	13	11	-2	84,6	13	8	-5	61,5	69,2	75,0	5,8	24	12	1	0

Dane KSJP

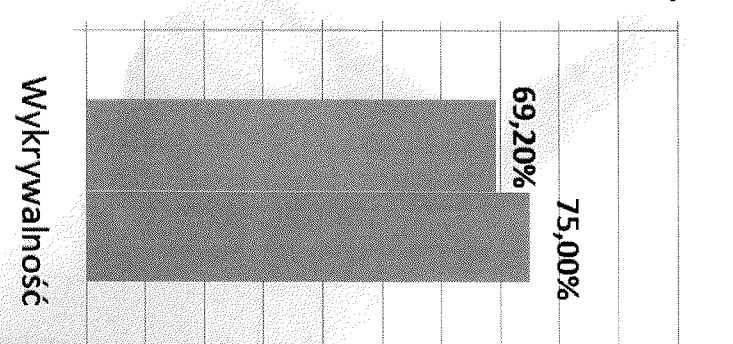
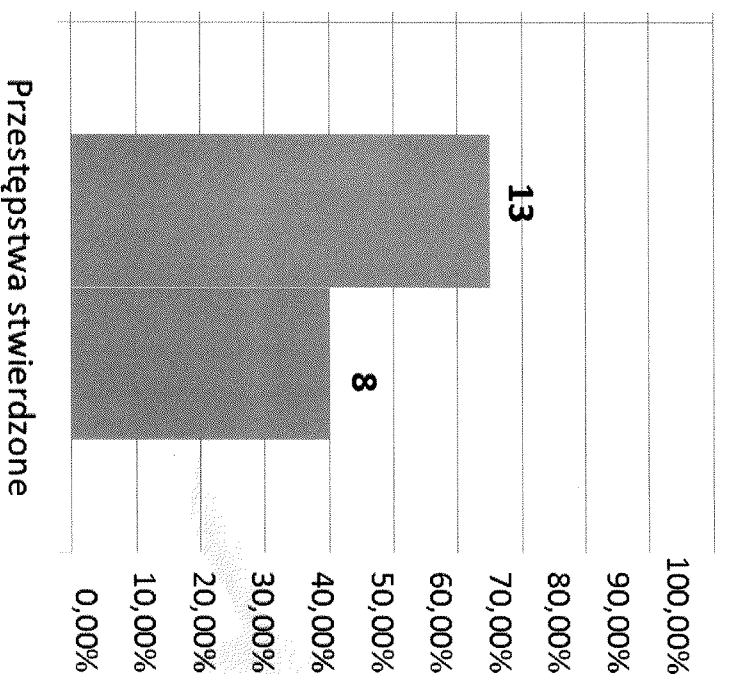
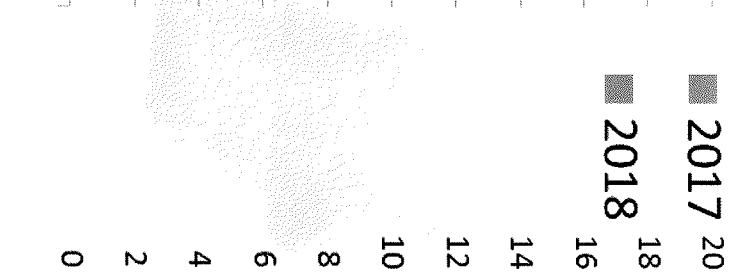
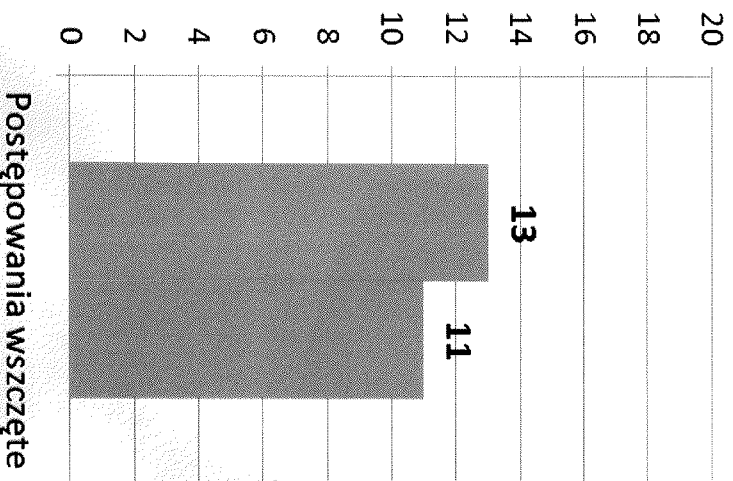

Bójki i pobicia w 2018 r. - z podziałem na gminy – postępowania wszczęte

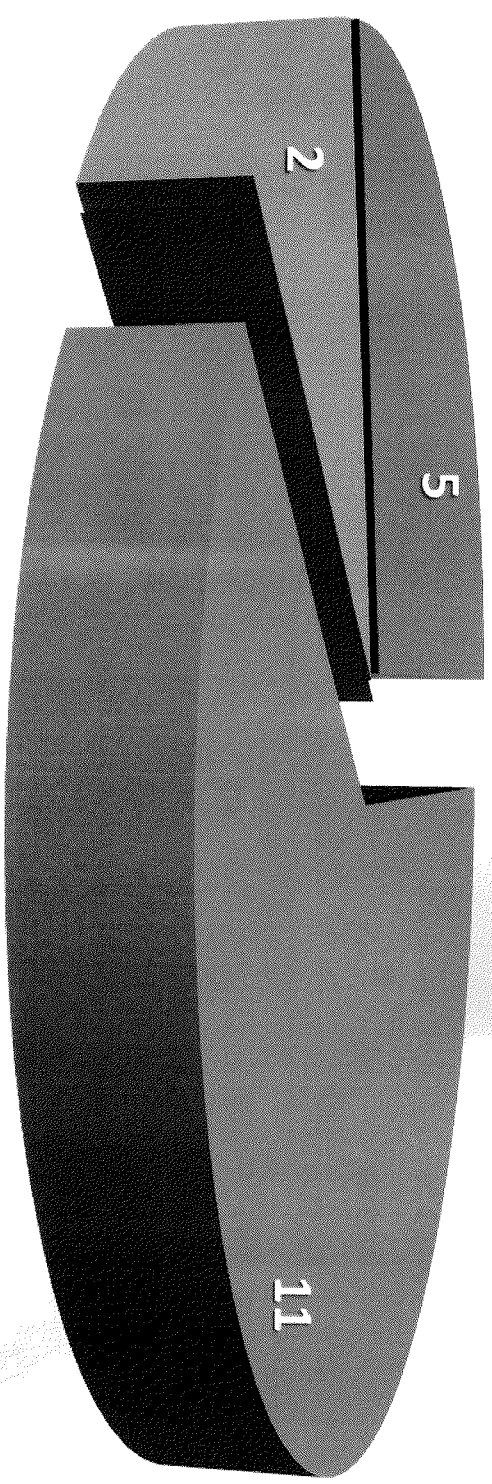

WSKAŹNIK WYKRYWALNOŚCI %

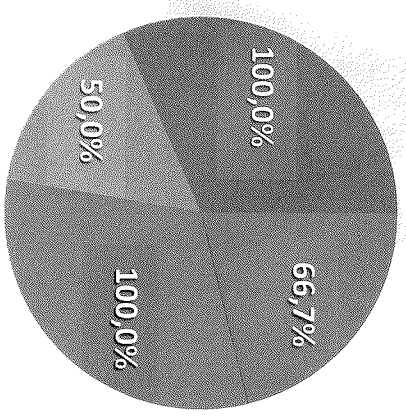

- **Gmina Legionowo**
- **Gmina Jabłonna**
- **Gmina Nieporęt**
- **Gmina Serock**
- **Gmina Wieliszew**

Uszczerbek na zdrowiu

Jednostka	Postępowania wszczęte				Przestępstwa stwierdzone				% wykrycia			Podejrzani			
	2017	2018	zmiana		2017	2018	zmiana		2017	2018	zmiana	2017	2018	zatrzymania na gorącym uczynku	dorośli tymczasowo aresztowani
			liczba	WD			liczba	WD							
KPP Legionowo	50	47	-3	94,0	47	25	-22	53,2	85,1	100,0	14,9	26	19	1	0

Dane KSIP

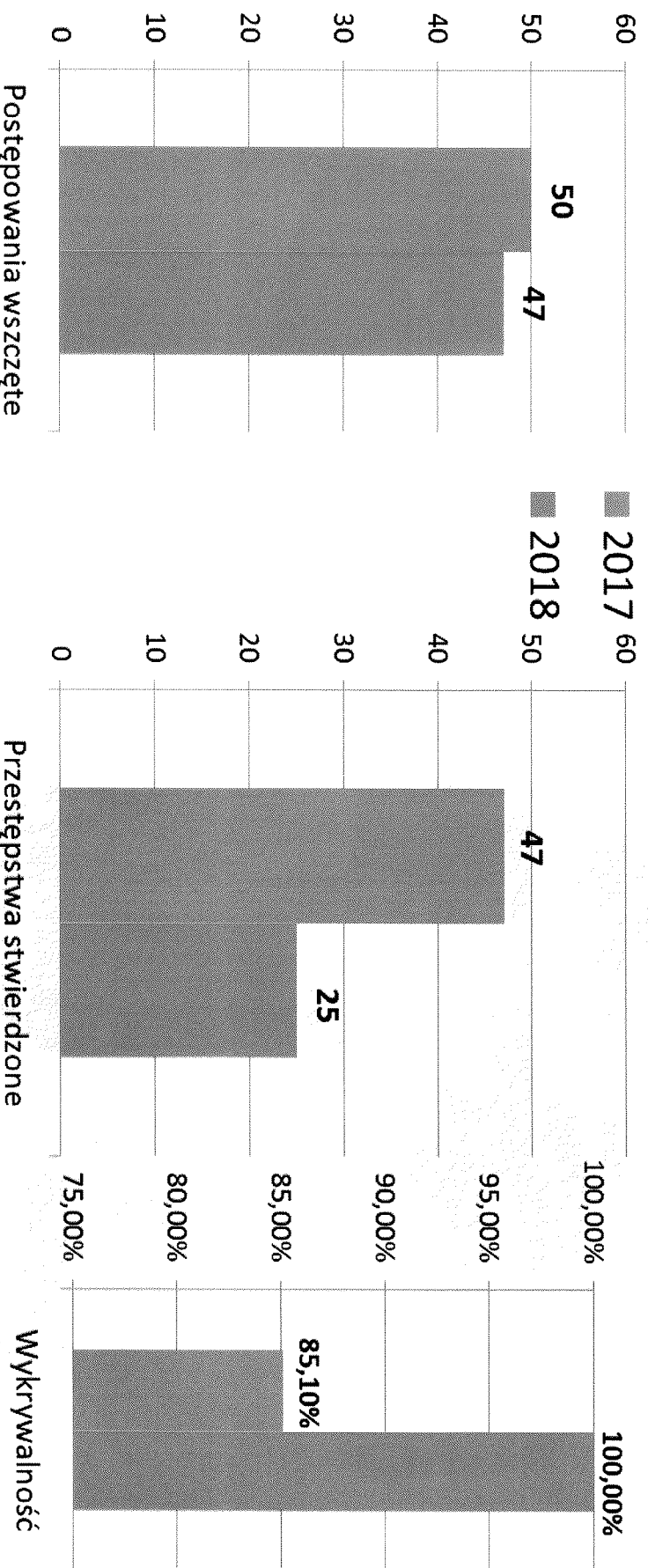

Uszczerbek na zdrowiu w 2018 r. - z podziałem na gminy – postępowania wszczęte

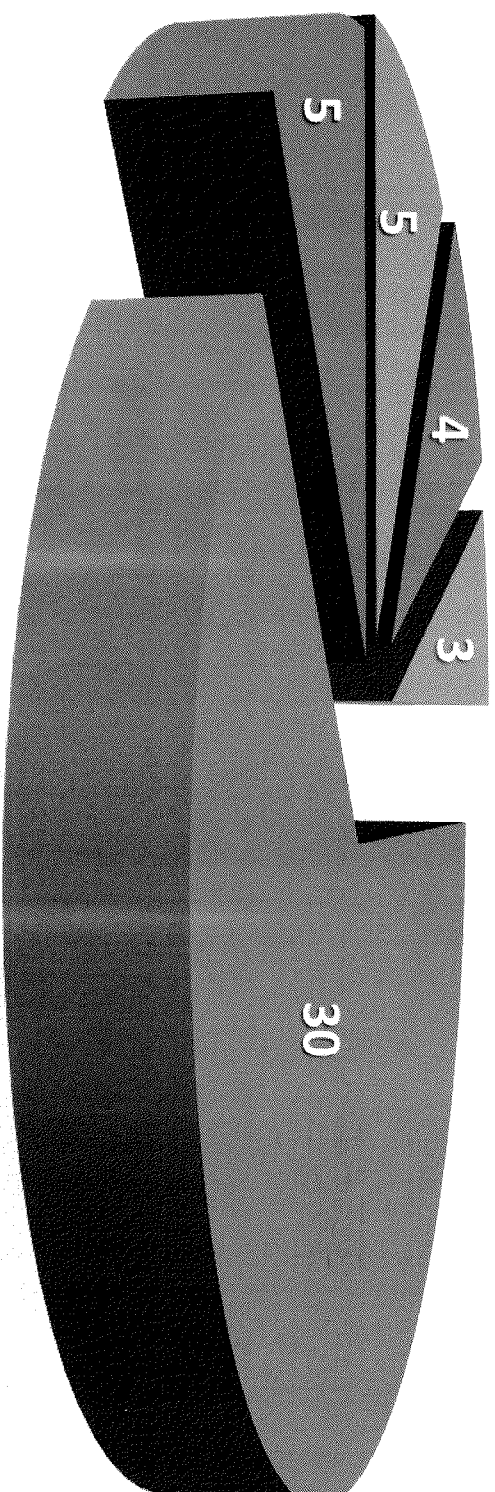

WSKAŹNIK WYKRYWALNOŚCI %

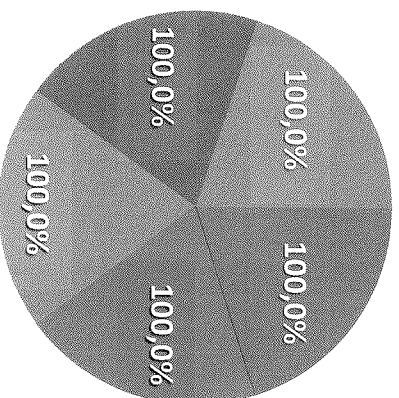

- *Gmina Legionowo*
- *Gmina Jabłonna*
- *Gmina Nieporęt*
- *Gmina Serock*
- *Gmina Wieliszew*



Uszkodzenie mienia

Jednostka	Postępowania wszczęte		Przestępstwa stwierdzone		% wykrycia		Podejrzani								
	2017	2018	2017	2018	2017	2018	zmiana	2017	2018	Zatrzymania na gorącym uczynku					
											zmiana	WD	WD	Dorośli tymczasowo aresztowani	
KPP Legionowo	123	114	-9	92,7	130	108	-22	83,1	29,8	39,4	9,7	34	38	16	1

Dane KSIP

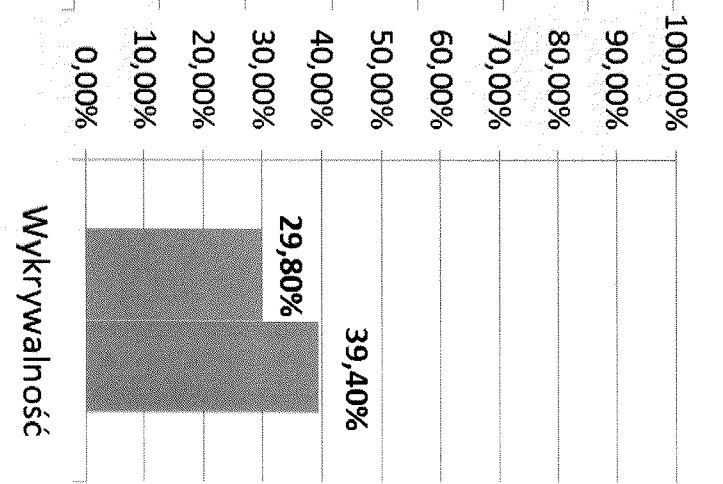
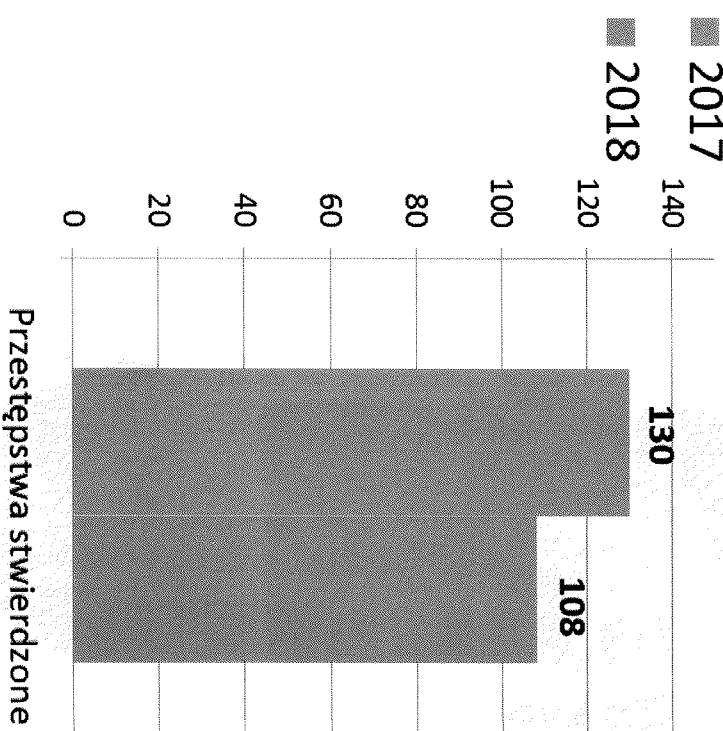
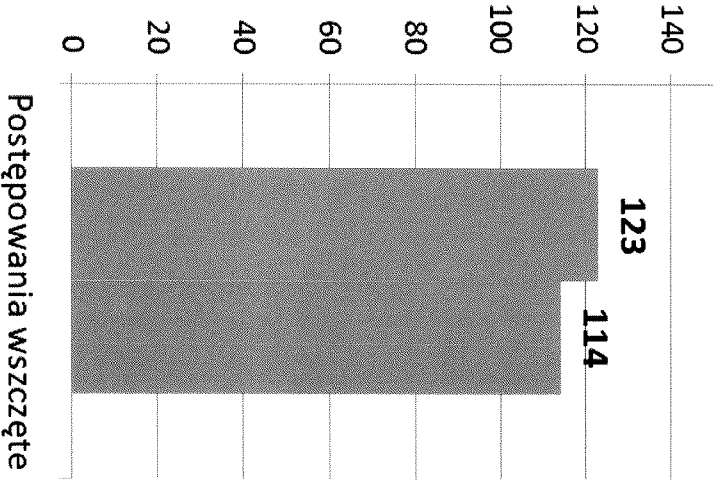

Uszkodzenie mienia w 2018 r. - z podziałem na gminy – postępowania wszczęte

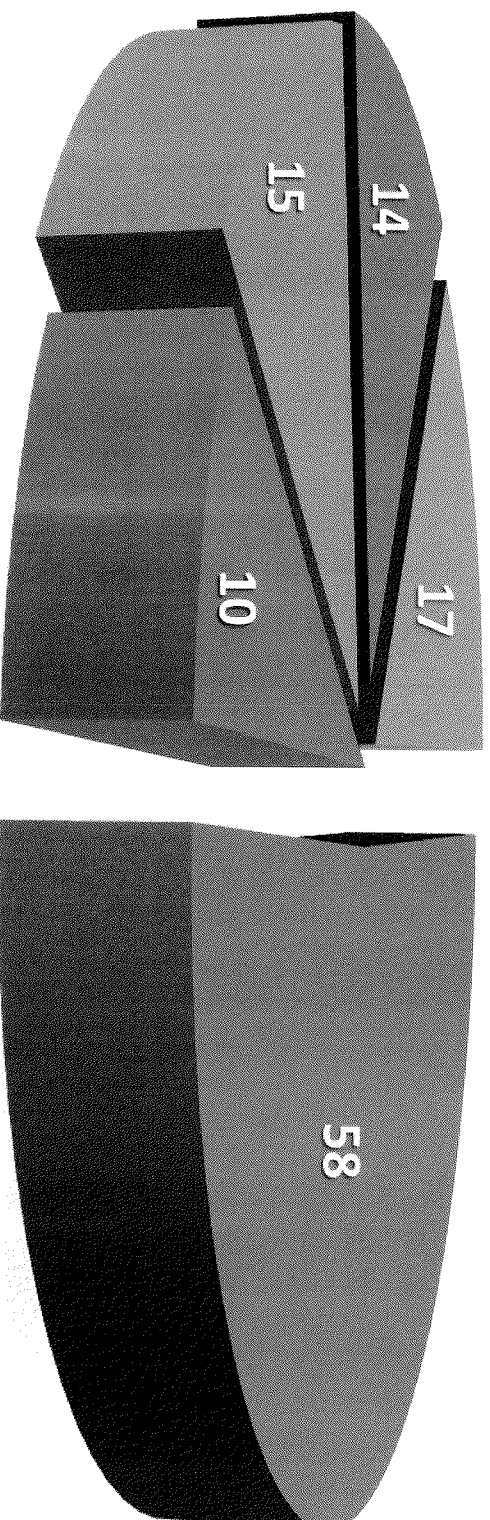

WSKAŹNIK WYKRYWALNOŚCI %

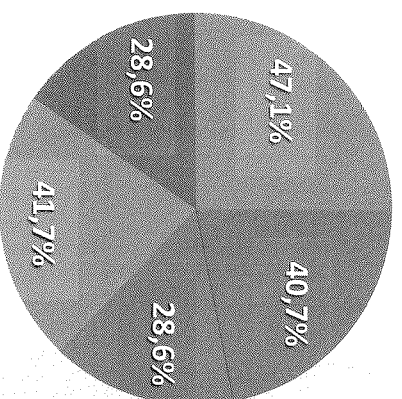

- *Gmina Legionowo*
- *Gmina Jabłonna*
- *Gmina Nieporęt*
- *Gmina Serock*
- *Gmina Wieliszew*

Zabójstwo



Jednostka	Postępowania wszczęte				Przestępstwa stwierdzone				% wykrycia			Podejrzani	
	2017	2018	zmiana		2017	2018	zmiana		2017	2018	zmiana	2017	2018
KPP Legionowo	1	3	liczba	WD	2	3	liczba	WD	100,0	100,0	0,0	1	1
			2	300,0			1	150,0					

Dane KSIP

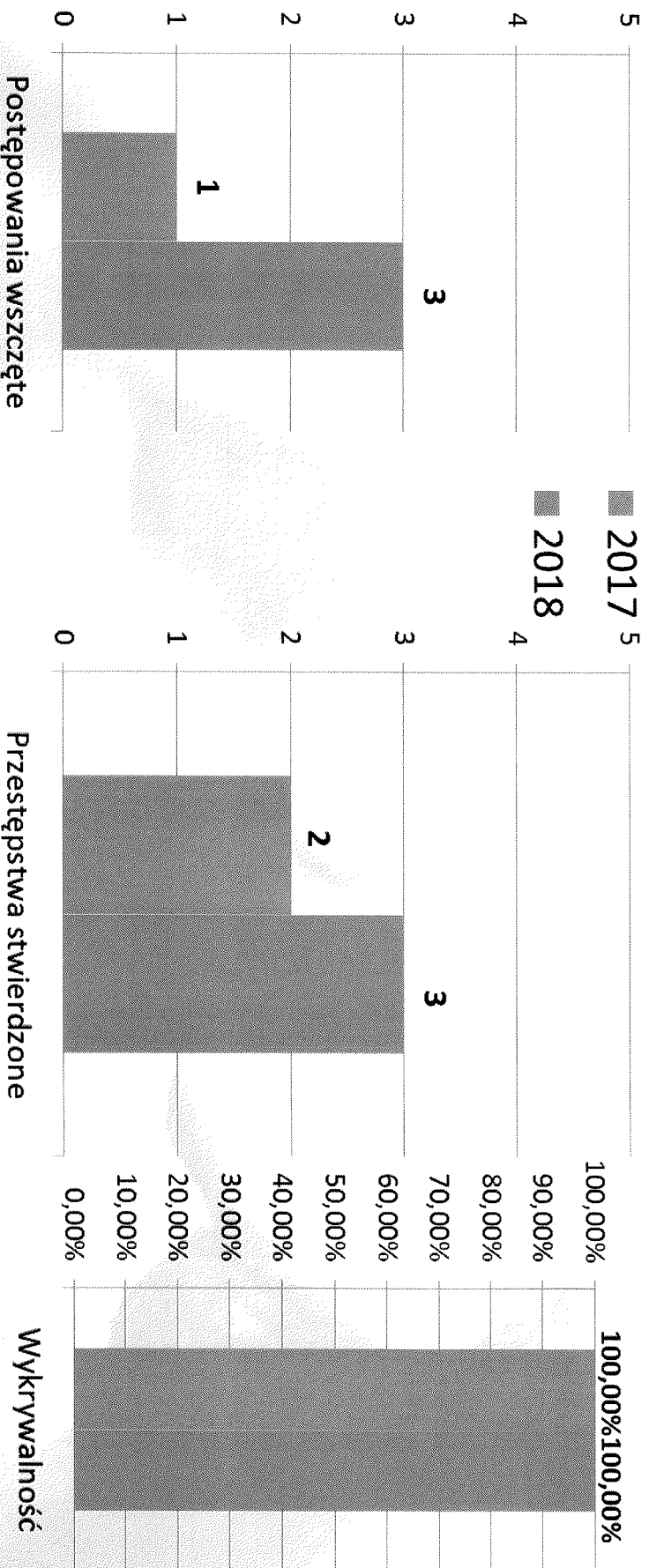

SKALA PRZESTĘPCZOŚCI NARKOTYKOWEJ

w 2018 r. z podziałem na gminy – przestępstwa stwierdzone

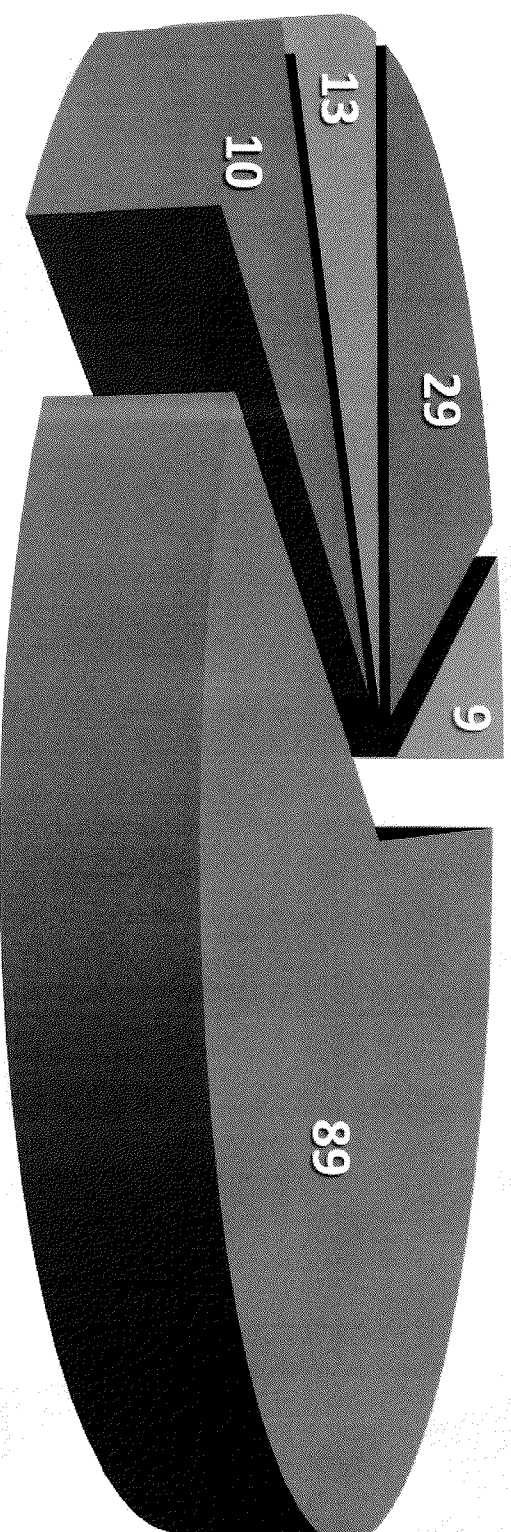

WSKAŹNIK WYKRYWALNOŚCI %

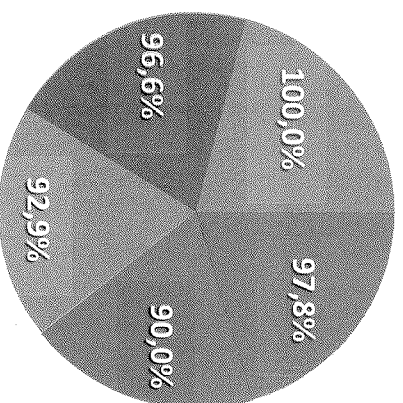

- **Gmina Legionowo**
- **Gmina Jabłonna**
- **Gmina Nieporęt**
- **Gmina Serock**
- **Gmina Wieliszew**

Skuteczność zwalczania przestępczości narkotykowej



Jednostka	Ilość narkotyków ogółem (w kg) ujawniona i zabezpieczona w okresie I - XII 2017	Ilość narkotyków ogółem (w kg) ujawniona i zabezpieczona w okresie I - XII 2018	Oczekiwane wartości (w kg) osiągnięcia miernika nr 9 w roku 2018 w zależności od liczby funkcjonariuszy pełniących służbę w poszczególnych jednostkach.	Stożenie realizacji miernika nr 9 w ujęciu miesięcznym
KPP Legionowo	12,82	52,64	13,40	392,84%



SKALA PRZESTĘPCZOŚCI GOSPODARCZEJ I EFEKTY WYKRYWCZE

Jednostka	Postępowania wszczęte				Przestępstwa stwierdzone				% wykrycia			Podejrzani		Zatrzymania na gorącym uczynku	Dorośli tymczasowo aresztowani
	2017	2018	zmiana		2017	2018	zmiana		2017	2018	zmiana	2017	2018		
			liczba	WD			liczba	WD							
KPP Legionowo	423	424	1	100,2	410	343	-67	83,7	74,7	69,4	-5,3	138	153	51	4

Dane KSIP

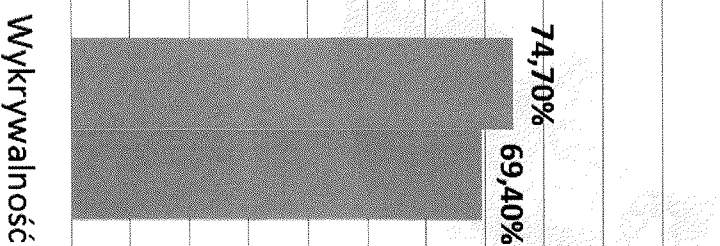
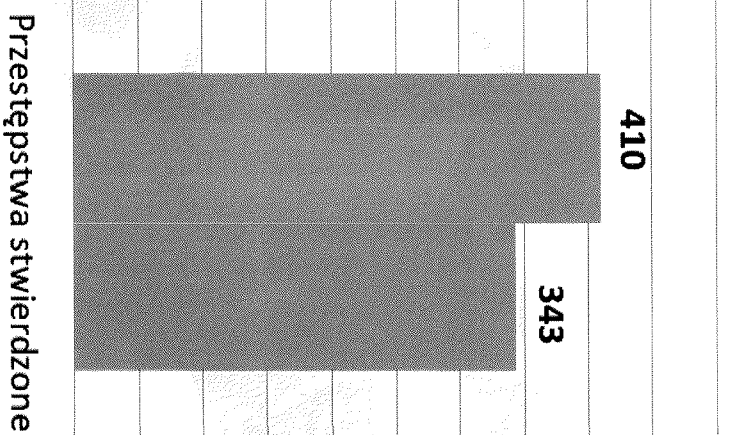
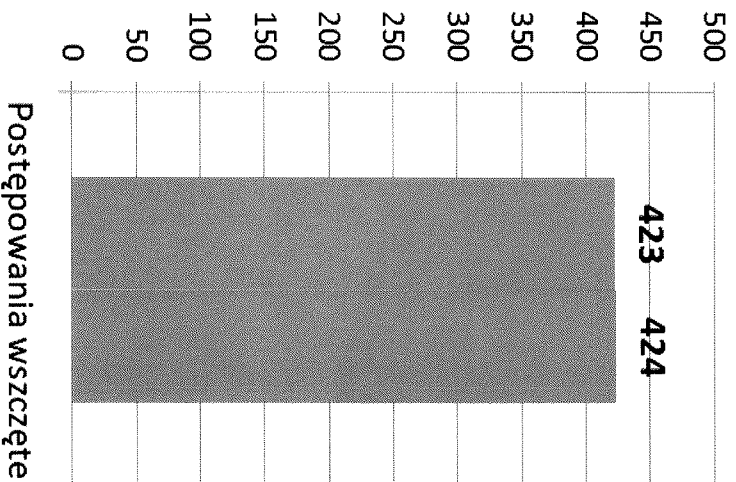

SKALA PRZESTĘPCZOŚCI GOSPODARCZEJ w 2018 r. z podziałem na gminy – postępowania wszczęte



- **Gmina Legionowo**
- **Gmina Jabłonna**
- **Gmina Nieporęt**
- **Gmina Serock**
- **Gmina Wieliszew**

SKALA PRZESTĘPCZOŚCI KORUPCYJNEJ I EFEKTY WYKRYWCZE

Jednostka	Postępowania wszczęte		Przestępstwa stwierdzone		% wykrycia		Podejrzani				
	2017	2018	2017	2018	2017	2018	zmiana	2017	2018	Zatrzymania na gorącym uczynku	Dorośli tymczasowo aresztowani
KPP Legionowo	28	29	14	22	100,0	100,0	0,0	13	19	18	0
			liczba	liczba							
			WD	WD							
			1	8	157,1	100,0	0,0	13	19	18	0
			103,6	157,1	100,0	100,0	0,0	13	19	18	0

Dane KSIP

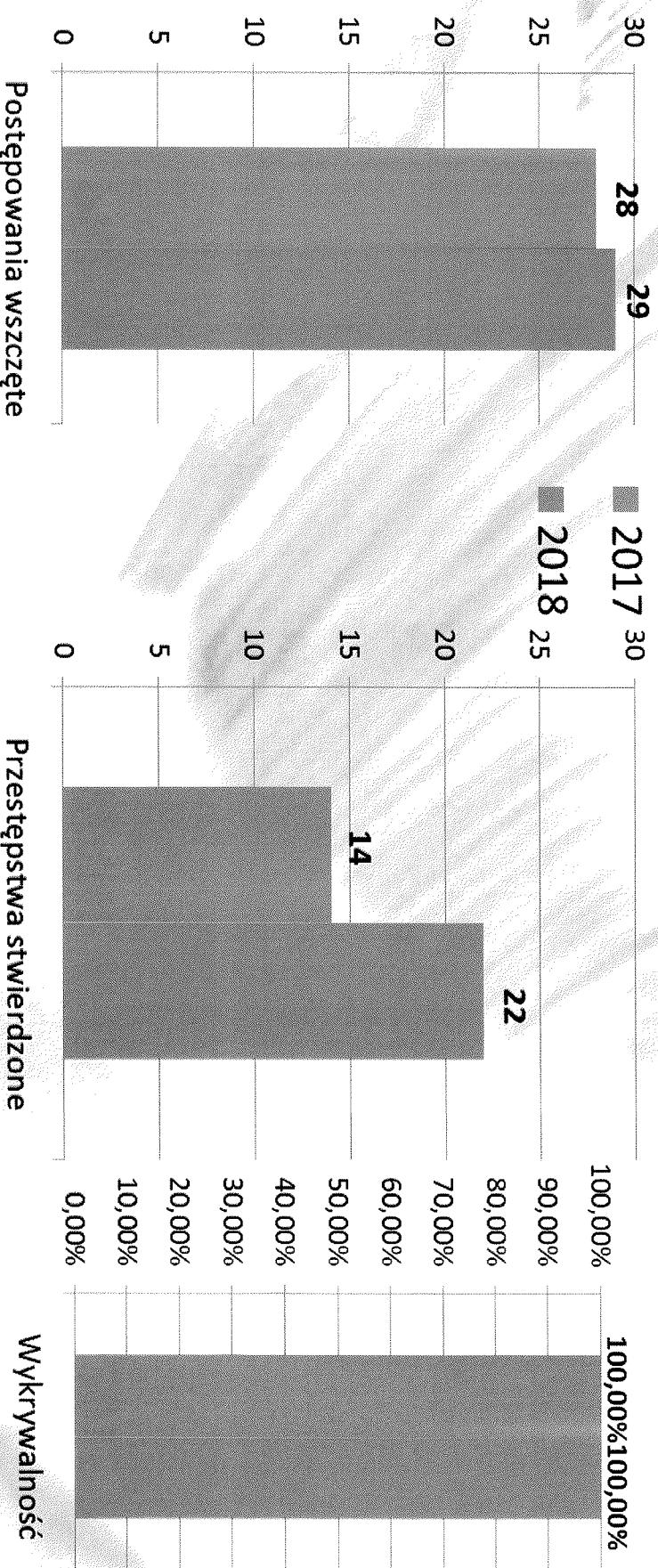

ŚRODKI ZAPOBIEGAWCZE ZASTOSOWANE WOBEC SPRAWCÓW PRZESTĘPSTW ZASTOSOWANE W LATACH 2016-2018

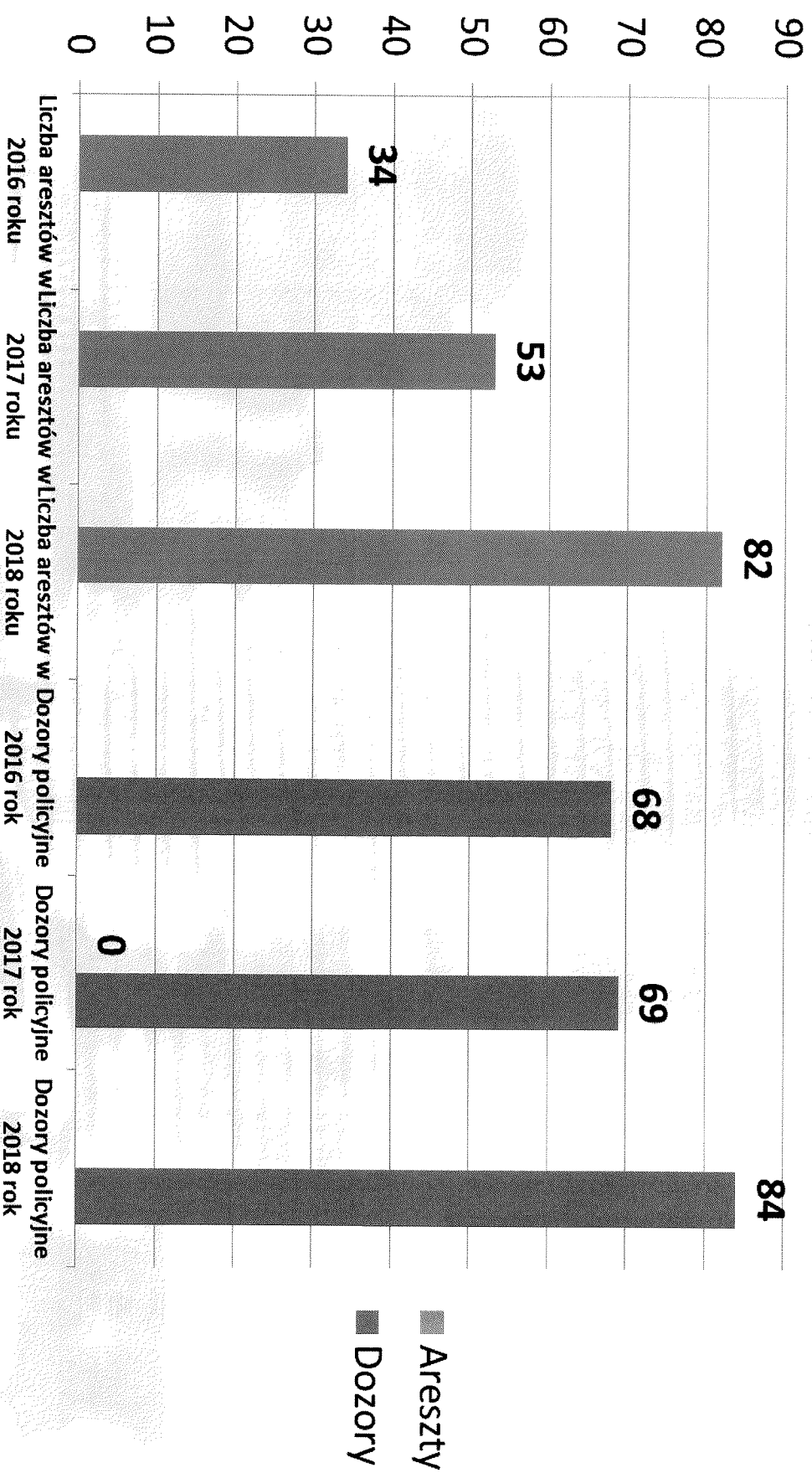



MIENIE ZABEZPIECZONE OD SPRAWCÓW PRZESTĘPSTW NA POCZET PRZYSZŁYCH KAR MAJĄTKOWYCH

Jednostki	Wartość zabezpieczenia (z wył. art.178a kk) styczeń - grudzień 2017	Wartość zabezpieczenia (z wył. art.178a kk) styczeń - grudzień 2018	Wartości oczekiwane	% realizacji mierznika
KPP Legionowo	74 331	270 345	4 679 584	5,8%

Dane KSIP

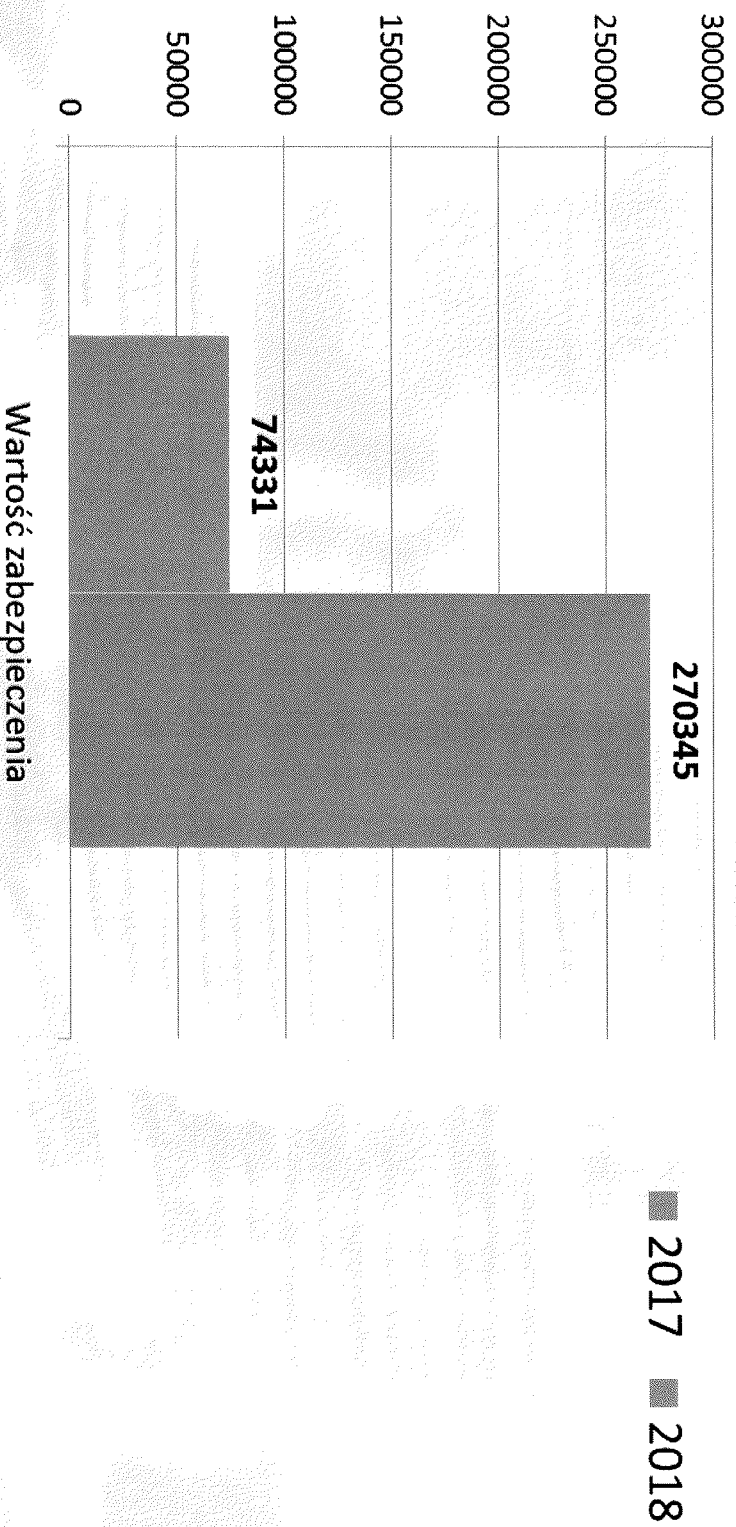



Sprawy w toku za okres styczeń - grudzień 2018 rok

Jednostka	Postępowania wszczęte ogółem	Średnia miesięczna postępowań wszczętych	Wskaźnik zaległości
KPP Legionowo	2 943	254	1,53

Dane KSIP

Próg satysfakcji – 2.00

Skuteczność poszukiwań osób ukrywających się przed organami ścigania lub wymiaru sprawiedliwości za okres styczeń - grudzień 2018 rok



KPP Legionowo	Liczba osób poszukiwanych listami gończymi na dzień 1 stycznia 2018r.	Wskaźnik skuteczności poszukiwań listami gończymi
		I-XII 0,98

Dane KSIP

wartość oczekiwana $\leq 0,99$
zatrzymano 69 osób

Skuteczność poszukiwań osób zaginionych za okres styczeń - grudzień 2018 rok

KPP Legionowo	Liczba poszukiwanych osób zaginionych na dzień 1 stycznia 2018r.	Wskaźnik skuteczności poszukiwań osób zaginionych
		I-XII 80%

Dane KSIP

wartość oczekiwana ≥ 100

W 2018 r, zgłoszono 65 zaginięć osób, w tym:

- Poziom I – (bezpośrednie zagrożenie życia i zdrowia) 14 osób;
- Poziom II – (możliwe zagrożenia życia i zdrowia) 33 osoby;
- Poziom III – (zerwanie kontaktów rodzinnych, kolejne zaginięcie) 18 osób.

Wszystkie osoby odnaleziono.

WYBRANE REALIZACJE Z 2018 ROKU

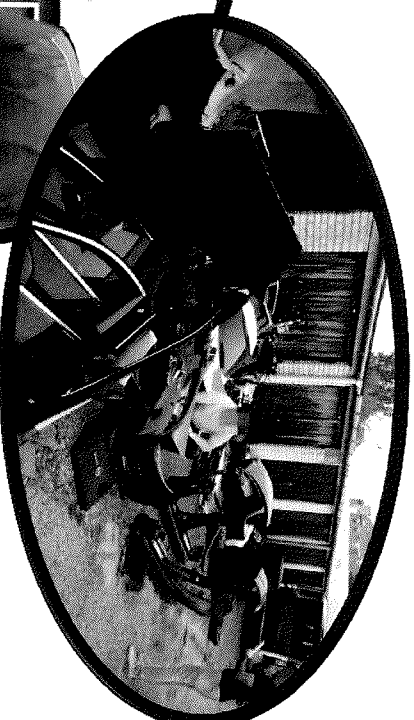

WPADŁ PODEJRZANY O WŁAMANIA DO DOMÓW, POSZUKIWANY LISTEM GOŃCZYM



LUTY

Funkcjonariusze Wydziału Kryminalnego KPP Legionowo mając na uwadze liczne włamania do domów jednorodzinnych na terenie gminy Serock w okresie grudzień 2017- luty 2018 dokonali w wyniku wielu czynności operacyjnych zatrzymania Mariusza D. mieszkańca Warszawy.

Sumienna i rzetelna praca wskazanych funkcjonariuszy w tym wnikliwa analiza zaistniałych zdarzeń, profesjonalność w wykonywaniu czynności służbowych w tym przeprowadzonej z udziałem zatrzymanego wizji lokalnej pozwoliła do ogłoszenia zatrzymanemu 35 zarzutów z art. 279§1kk, to jest włamań do domów na terenie powiatów legionowskiego, nowodworskiego, pułtuskiego, wyszkowskiego, wołomińskiego oraz mińskiego. Podejrzany przyznał się do ich popełnienia.



Za realizację 2 policjantów otrzymało nagrodę pieniężną od Komendanta Stołecznego Policji.

ARESzt DLA PODEJRZANEGO O PRZESTĘPSTWA NARKOTYKOWE



PAŹDZIERNIK

Kryminalni Komendy Powiatowej Policji w Legionowie w ramach prowadzonej realizacji zabezpieczyli znaczne ilości środków odurzających w postaci marihuany, haszyszu, amfetaminy, kokainy o łącznej wadze 2837,07 gr. i 59 sztuk tabletek ekstazy oraz wagi elektroniczne, torbki foliowe o zamknięciu strunowym tzw. "dilerki".

Zatrzymany w przedmiotowej sprawie Bartosz K. usłyszał zarzut o czyn z art. 62 ust 2 w zb. z art. 57 ust 2 ustawy o przeciwdziałaniu narkomanii z dnia 29 lipca 2005 roku w zw. z art. 64§1 kk, decyzją sądu został tymczasowo aresztowany. Ponadto był on poszukiwany na podstawie listu gończego oraz nakazu doprowadzenia celem odbycia kary 4 lat i 4 miesięcy pozbawienia wolności.

Za realizację 3 policjantów otrzymała nagrodę pieniężną od Komendanta Stołecznego Policji.



ARESZTY ZA NAPAD NA JUBILERA



LISTOPAD

W dniu 15 listopada 2018 roku do około godz. 17:50 do Komendy Powiatowej Policji w Legionowie wpłynęło zgłoszenie dotyczące kradzieży rozbójniczej, do której doszło w Salonie Jubilerskim znajdującym się w Centrum Handlowym "Błękitne" w Legionowie przy ul. Piłsudskiego 31, w wyniku której zostały skradzione zegarki o łącznej wartości 2235 złotych.

Podjęte bezpośrednio na miejscu zdarzenia czynności służbowe oraz pozyskane w przedmiotowej sprawie informacje przez policjantów Wydziału Kryminalnego Komendy Powiatowej Policji w Legionowie doprowadziły do zatrzymania, w tym samym dniu około godz. 21:10 (w niecałe trzy godziny) w Warszawie sprawców przedmiotowej kradzieży oraz odzyskania w całości skradzionego mienia. Zebrany materiał dowodowy w sprawie pozwolił na przedstawienie osobom zatrzymanym tj. Kamilowi T., Cezaremu K. i Monice P. zarzutów o czyn z art. 281 KK tj. kradzieży rozbójniczej. Na wniosek Prokuratury Rejonowej w Legionowie wobec Kamila T. i Cezarego K. sąd zastosował środek zapobiegawczego w postaci tymczasowego aresztowania. Natomiast wobec Moniki P. zastosowano środek zapobiegawczy w postaci dozoru Policji.



FAŁSZYWI POLICJANCI CBŚP ZATRZYMANI PRZEZ KRYMINALNYCH



LISTOPAD

W dniu 30 listopada KPP Legionowo została powiadomiona przez WK KP Poznań Wilda o oszustwie dokonanym metodą na funkcjonariusza CBŚ, gdzie pokrzywdzona w przedmiotowej sprawie Helena R. po tym jak zadzwonił do niej mężczyzna podający się za funkcjonariusza CBŚ informując ją że oszust może "wyczyścić" jej konto, ze swojego konta bankowego wypłacił 30 tys. zł., które następnie przelała dwoma przekazami w sposób wskazany przez rzekomego funkcjonariusza CBŚ.

Ustalono następnie, że pierwszy przekaz został podjęty w placówce pocztowej w Legionowie przy ul. Jagiellońskiej 12 w dniu 30.11.18 r. o godz. 15.58, drugi przekaz nie został jeszcze podjęty. W związku z powyższym funkcjonariusze WK KP Legionowo udali się do wskazanej placówki pocztowej, gdzie wytypowali a następnie dokonali zatrzymania Bartosza K. i Marcina K., przy którym ujawnili m.in. potwierdzenie wypłaty z dnia 30.11.2018 r. na kwotę 20 tys. zł.



W toku dalszych czynności operacyjnych oraz dochodzeniowo śledczych w przedmiotowej sprawie zatrzymano łącznie 5 osób którym przedstawiono zarzuty dotyczące przestępstw oszustwa na tzw „policjanta” dokonanych na terenie Poznania, Krakowa i Wrocławia. Wszystkie osoby decydują sądu zostały tymczasowo aresztowane, a funkcjonariusz prowadzą dalsze czynności w celu wyjaśnienia i udowodnienia innych przestępstw osobom zatrzymanym.

GRUDZIEN

ARESZTY ZA ZABÓJSTWO



W dniu 28 grudnia 2018r ok. godz. 21.00 policjanci z Legionowa zostali powiadomieni o zaginięciu 37-letniego obywatela Nepalu, który zamieszkiwał i pracował na terenie Legionowa. Funkcjonariusze rozpoczęli czynności poszukiwawcze.

Następnego dnia przed godz. 9.00 dyżurny legionowskiej komendy otrzymał zgłoszenie telefoniczne, że przy ul. Gen. Roi stoi zaparkowany samochód, a w nim ciało mężczyzny. Policjanci natychmiast udali się na miejsce zgłoszenia. Wykonane czynności w obecności prokuratora i biegłego lekarza medycyny sądowej potwierdziły, że jest to poszukiwany 37-latek.

Zebrany przez policjantów materiał dowodowy wykazał, że mężczyzna został uduszony. Dzięki intensywnym czynnościom operacyjnym i procesowym policjantów z Legionowa w krótkim czasie, na terenie Legionowa oraz na terenie Łodzi, zatrzymano mężczyzn podejrzanych o dokonanie zabójstwa.

Zatrzymani to obcokrajowcy, obywatele Indii i Nepalu, którzy byli pracownikami baru prowadzonego przez ofiarę. Policjanci doprowadzili mężczyzn do prokuratury, gdzie zatrzymani złożyli obszernie wyjaśnienia. Zebrany materiał dowodowy pozwolił na przedstawienie zarzutów zabójstwa dwóm obywatelom Indii oraz obywatelowi Nepalu. Prawdopodobnie przyczyną zabójstwa był konflikt pracowniczy, a zabójstwo planowane było wcześniej. Sąd Rejonowy w Legionowie przychylił się do wniosków policjantów i Prokuratury Rejonowej w Legionowie i zastosował wobec podejrzanych środek zapobiegawczy w postaci tymczasowego aresztowania na okres trzech miesięcy. Podejrzany o czyn z art. 148§1kk, grozi kara dożywotniego pozbawienia wolności.





DZIĘKUJEMY ZA UWAGĘ

*Komendant Powiatowy Policji
w Legionowie*

młodszy inspektor Anna JĘDRZEJEWSKA-SZPAK